

PORTE COULISSANTE POSITIVE OU NEGATIVE, - DE 120KG RAIL ALU SERIE 2100 Sommaire

- Que faire avant la pose ? p.1

- Pose panneau positive & négative p.10
 - Contenu de la commande
 - Liste des accessoires
 - Schémas de principe
 - Étapes de pose

- Pose maçonnerie p.18
 - Contenu de la commande
 - Liste des accessoires
 - Schémas de principe
 - Étapes de pose

- Fiche d'accessoires p.25

Avant la pose

Étape 1 : Contrôle à réception

Cher client attention !!!

Nos produits voyagent sous VOTRE responsabilité.

Afin d'éviter tout problème ultérieur, il est impératif de procéder à quelques vérifications à la réception de ces marchandises :

En cas d'Avarie



ou de

Manquant



1. VOUS DEVEZ inscrire des réserves précises sur le bordereau de livraison ou lettre de voiture (nature des dommages éventuels, manquants, quantités concernées. **ATTENTION** la mention « Sous réserve de déballage » n'a **AUCUNE VALEUR**.

&



2. VOUS DEVEZ confirmer ces réserves au transporteur par lettre recommandée avec AR dans les trois jours. Nous adresser une copie de ce courrier afin que nous puissions intervenir auprès du transporteur pour vous aider dans vos démarches.

Le non-respect de cette procédure ne nous permettrait pas de donner une suite favorable à vos réclamations



Service Après Vente
Zac les Ribières de bussy- 87120- Eymoutiers
Tél : 04.72.47.26.10 – Fax : 04.72.47.26.19

(joint à l'accusé de réception de commande)

Avant la pose

Étape 1 : Contrôle à réception

Attention !

Nos marchandises voyagent à vos risques et périls

Pour sauvegarder vos droits : nous vous conseillons de formuler des **réserves précises** sur le récépissé de livraison et de les confirmer par lettre recommandée sous 48 heures au transporteur **livreur**.

art. 105 du Code de Commerce.

- Réceptionner le produit en regard du bon de livraison



Avant la pose

- Vérifier le **quantitatif** en regard du bon de livraison



PORTES ET PROTECTIONS

Bon d'expédition
N° BDE2501951

Date :
Réf. Client :
N° Cde client :

N° Chantier :

Adresse d'Expédition

Désignation	Unité	Quantité expédiée	Reliquat
Repère Client : * SEUIL EN POLYETHYLENE BLANC 100x12mm => LONGUEUR 2000 mm * AVEC PRE-PERCAGE DIAM 8 mm AVEC FRAISAGE PC VIS BETON INOX AMO 7.5x72mm * ENTRAXE 200 mm AVEC DEPART A 100 mm DE PART ====> VOIR SCHEMA DU CLIENT	U	1	0
Repère Client : OCULUS DV 2410 679X368X40 + PARECLOSE HUBLOT	U	1	0
Repère Client : ROSACE INOX CLE I HOPPE <i>Fin de sous-ensemble</i>	U	1	0

- Les accessoires sont emballés de manière séparée et identifiés comme un colis séparé
- Vérifier le nombre de colis reçu
- Dans certains cas, les portes et les accessoires peuvent provenir de 2 origines différentes et faire l'objet de livraisons séparées
- Chaque préparation fait l'objet avant expédition d'une prise de photo afin d'assurer la meilleure traçabilité possible
- En cas de litige sur la marchandise, merci de nous joindre au :

04 72 47 26 10

Avant la pose

Étape 2 : Outillages nécessaires



Escabeau

ou



Échafaudage



Niveau

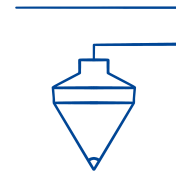

Fil à plomb

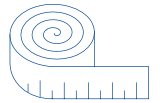

Mètre

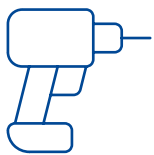

Perceuse



Perforateur



Coin de calage



Clés diverses



Tournevis



Marteau

etc...



Cale fourchette



Pied de biche

Avant la pose

Étape 3 : Consommables (non fournis)

Pour contacter SIL3TEC :

commercial@sil3tec.fr

04 27 11 32 83

<https://www.sil3tec.fr>

1 rue du Progres 69800 Saint Priest



Mastic silicone coupe feu

Catégorie : Produit coupe-feu

Silicone neutre alcoxy de haute qualité, 1-composant • Elasticité permanente • Très facile à appliquer • Très bonne adhérence sur presque tous les matériaux de construction • Résistant au feu • Très bonne résistance aux UV • Le produit mousse au contact du feu • Très bonne résistance au vieillissement et aux intempéries • Ne contient pas d'halogènes et d'isocyanates. Disponible en blanc, gris, noir.



Mastic acrylique coupe feu

Catégorie : Mastics

Mastic plasto-élastique, 1-composant • Résistant au feu • Le produit mousse au contact du feu • Peut être peint après durcissement • Sans chlore, halogènes et phtalates APPLICATIONS : Étanchéité des joints à des endroits où les normes de sécurité antiincendie sont importantes. • Convient à toutes les surfaces poreuses (bois, pierre, béton, plâtre ...), au métal et aux carreaux de céramique. • Étanchéité des joints à mouvement faible (max. 7,5%), comme autour des cadres de portes et de fenêtres, des escaliers, des plinthes, des murs, des plafonds, etc. • Pour les applications intérieures.



Mousse PU coupe feu

Catégorie : Mousse expansive

Mousse polyuréthane coupe-feu B1 pistolable TS, en aérosol de 750 ml. Expansion jusqu'à 42 litres. Conforme aux normes de sécurité incendie, avec une résistance au feu jusqu'à 240 minutes. Idéale pour l'isolation et le calfeutrement des joints et des passages de câbles, assurant une protection contre la propagation du feu. Peut être coupée, poncée et peinte après séchage complet. PV feu pour panneau sandwich de 120 mm.

Avant la pose

Pour la gamme agroalimentaire :



Mousse PU HT RDMT 55L

Catégorie : Mousses

Mousse polyuréthane monocomposant à haut rendement (55 litres) pour les travaux d'étanchéité et d'installation de portes , de fenêtres ... Adhère très bien aux matériaux de construction les plus courant tel que le bois, le béton, la pierre, le plâtre , le métal , le polystyrène... Assure une étanchéité à l'aire et au bruit. A+ . EC1 plus.



Mousse PU HTE densité

Catégorie : Mousses

Mousse polyuréthane manuelle bi- composante haute densité post-expansion faible, bonne isolation thermique et acoustique, très bonne résistance à l'eau. Densité 36m².



Mastic silicone TS7

AX

Catégorie : Mastics froid

Silicone neutre de type Alcoxy qui convient parfaitement pour toutes applications sanitaires et locaux humides ainsi que pour les chambres froides.



Mastic TS Butyl

Catégorie : Mastics froid

Mastic plastique à base de poly butène pour les joints à mouvement faible. Peut être peint.
Le mastic est 100% étanche à l'air et à la vapeur. Il est recommandé pour les joints autour des châssis, portes, panneaux, banquettes... Pour tous les joints à mouvement faible (max. 7,5 %).



Mastic TS2 Acrylique

Catégorie : Mastics

Mastic plastique à base de poly butène pour les joints à mouvement faible. Peut être peint.
Le mastic est 100% étanche à l'air et à la vapeur. Il est recommandé pour les joints autour des châssis, portes, panneaux, banquettes... Pour tous les joints à mouvement faible (max. 7,5 %).

Avant la pose

Pour toutes vos poses :



Cale de pose Clic Clac

Catégorie : Cales de Pose & Cales de Vitrage

Épaisseurs avec code couleur. Cale en plastique pour la pose de menuiserie sur tous supports, mise en œuvre facile grâce à sa patte auto-cassante. Ne tombe pas, reste accrochée grâce à ses rampes de guidage élastiques (autocassable pour grosse fixation). Vendu par paquet contenant 1000 pièces. Différentes dimensions et épaisseur de porte disponibles. Épaisseur de porte : de 1 à 5 mm et 10 mm. Possibilité de panacher avec 200 cales de chaque taille de 1 à 5 mm
1000 pc



Lingette

Catégorie : Nettoyants

Nettoie les traces de graisses. Mastics, colles.

La mousse polyuréthane non réticulée et aussi la peinture fraîche des outils, des mains et des supports.

Une face grattante et une face nettoyante.

80 lingettes

Unité



Passivant inox

Catégorie : Nettoyants

Nettiox produit gel, élimine en une seule opération les pintes de rouille sur tous les supports inox tels chandeliers, taquets, bossoirs, chaumards, échelles de bain, passerelles ... Sa texture gel permet de couvrir sans difficultés toutes les surfaces verticales ou horizontales.

300g

Unité

Avant la pose

Étape 4 : Préparation du support

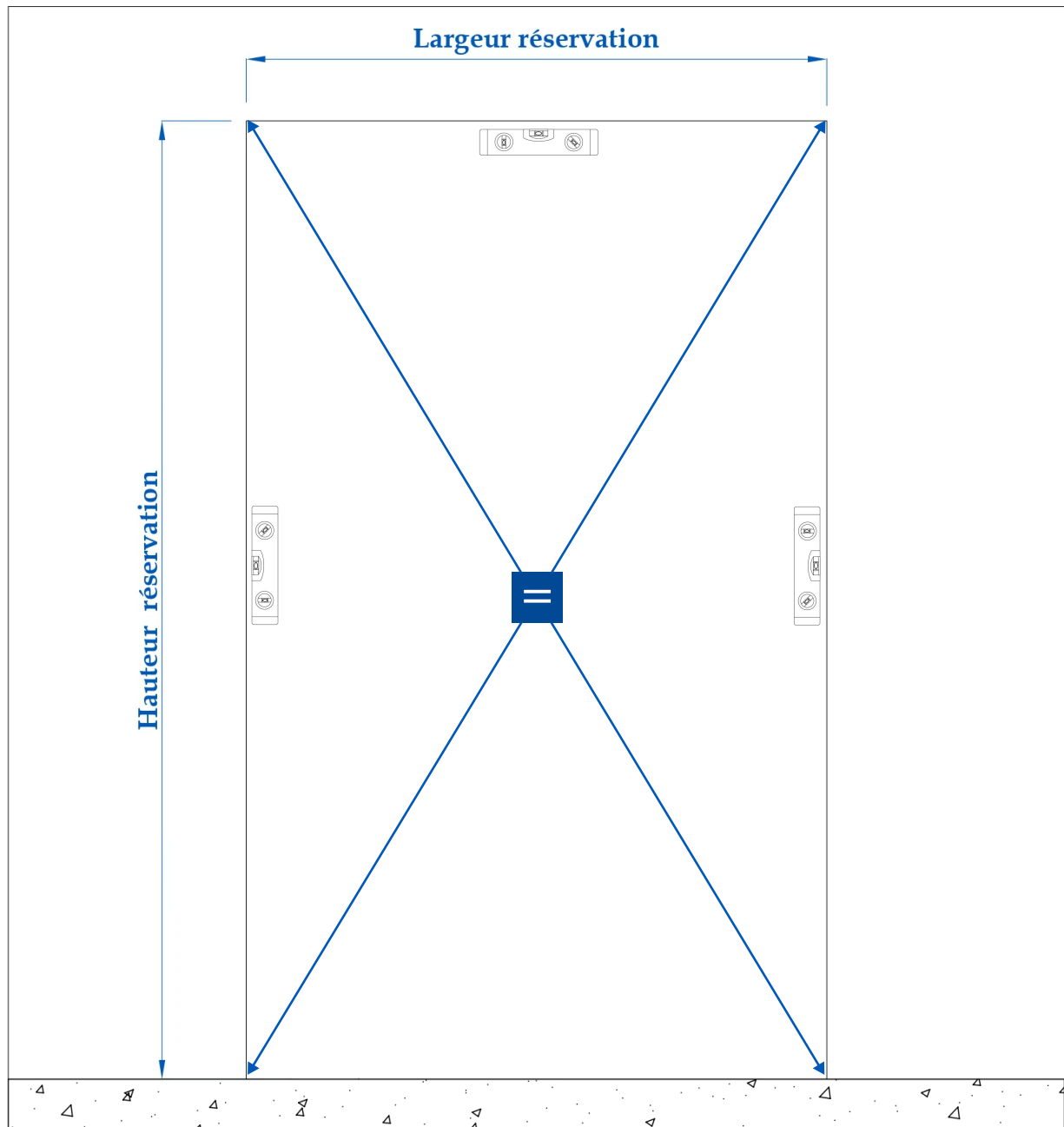

Les critères à vérifier sont :

- Hauteur de réservation
- Largeur de réservation
- Aplomb de réservation
- Diagonales des réservations

Avant la pose

Étape 4 : Préparation du support

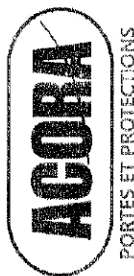

AR Commande Client
N° CDE2501981

Date : 19/11/2025
Réf. Client : CSOPROME00
N° Cde Client : N° 25168SG-2202

N° Chantier :

Livraison souhaitée : 05/01/2026

Auteur : Eymoutiers
Tél : 0555691737 Fax : 0555691226

Adresse de Facturation
Adresse d'Expédition

Désignation	Qté	Unité	Prix HT / U	Total HT
Repère Client:P01 ACOFROID :PORTE PIVOTANTE 1 VANTAIL SEMI ISOLANTE. PORTE DE SERVICE. <i>LxH: 900x2000mm - Tirant gauche - Montage dans réservation panneau épaisseur confirmée 60mm</i> Huisserie profils alu. ral9010 avec contre cadre alu. ral9010 Vantail mousse PU 40mm - Cerclage: profils alu. ral9010 ep:40mm Face int. tôle ral 9010 63/100 - Face ext. tôle ral 9010 63/100 - Charnières alu standards 9010 * protec int: posée inox 6/10 h=850mm * protec ext: posée inox 6/10 h=850mm * oculus rond diam x483 ep 40 avec pareclose caout KIT SERRURE PSI40 TG HOPPE + GBS12 sans cylindre * cylindre percé et fourni OB: 1020 X 2095 Cylindres: de chantier s'entrouvrant avec une même clef. <i>Eco participation:</i>	1	U	x	
Repère Client:P02 - P03 ACOFROID :PORTE PIVOTANTE 1 VANTAIL SEMI ISOLANTE. PORTE DE SERVICE. <i>LxH: 900x2000mm - Tirant droit - Montage dans réservation panneau épaisseur confirmée 60mm</i> Huisserie profils alu. ral9010 avec contre cadre alu. ral9010 Vantail mousse PU 40mm - Cerclage: profils alu. ral9010 ep:40mm Face int. tôle ral 9010 63/100 - Face ext. tôle ral 9010 63/100 - Charnières alu standards 9010 * protec int: posée inox 6/10 h=850mm * protec ext: posée inox 6/10 h=850mm * oculus rond diam x483 ep 40 avec pareclose caout KIT SERRURE PSI40 TD HOPPE + GBS12 sans cylindre * cylindre percé et fourni OB: 1020 X 2095 Cylindres: de chantier s'entrouvrant avec une même clef. <i>Eco participation:</i>	2	U	x	

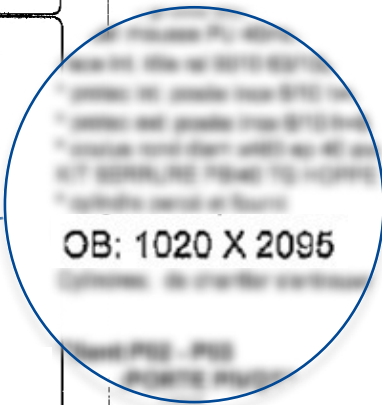

Les côtes de réservation sont précisées sur l'ARC.
Ces dimensions sont indiquées sous la mention "Dimensions OB".

Étape 5 : Vérification du sens de la pose

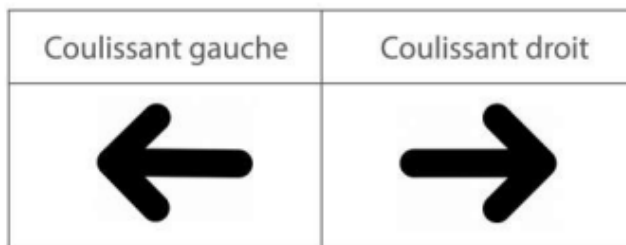

**Pose
panneau
pour porte
positive &
négative**

Contenu de la commande

POSITIVE

1 Porte positive

- Tige filetée zinguee M8
- Boulon POM avec bouchon M8

NEGATIVE

1 Porte négative

- Tige filetée zinguee M8
- Boulon POM avec bouchon M8



Liste des accessoires (détails sur l'ARC)

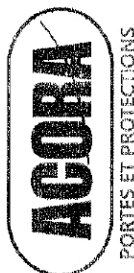

AR Commande Client
N° CDE2501981

Date :
 Réf. Client :
 N° Cde Client :
 N° Chantier :

Livraison souhaitée :

Adresse de Facturation
Adresse d'Expédition

Désignation	Qté	Unité	Prix HT / U	Total HT
Repère Client:P01 ACOFROID :PORTE PIVOTANTE 1 VANTAIL SEMI ISOLANTE. PORTE DE SERVICE. <i>LxH: 900x2000mm - Tirant gauche - Montage dans réservation panneau épaisseur confirmée 60mm</i> Huisserie profils alu. ral9010 avec contre cadre alu. ral9010 Vantail mousse PU 40mm - Cerclage: profils alu. ral9010 ep:40mm Face int. tôle ral 9010 63/100 - Face ext. tôle ral 9010 63/100 - Charnières alu standards 9010 * protec int: posée inox 6/10 h=850mm * protec ext: posée inox 6/10 h=850mm * oculus rond diam x483 ep 40 avec pareclose caout KIT SERRURE PSI40 TG HOPPE + GBS12 sans cylindre * cylindre percé et fourni OB: 1020 X 2095 Cylindres: de chantier s'entrouvrant avec une même clef. <i>Eco participation:</i>	1	U	x	
Repère Client:P02 - P03 ACOFROID :PORTE PIVOTANTE 1 VANTAIL SEMI ISOLANTE. PORTE DE SERVICE. <i>LxH: 900x2000mm - Tirant droit - Montage dans réservation panneau épaisseur confirmée 60mm</i> Huisserie profils alu. ral9010 avec contre cadre alu. ral9010 Vantail mousse PU 40mm - Cerclage: profils alu. ral9010 ep:40mm Face int. tôle ral 9010 63/100 - Face ext. tôle ral 9010 63/100 - Charnières alu standards 9010 * protec int: posée inox 6/10 h=850mm * protec ext: posée inox 6/10 h=850mm * oculus rond diam x483 ep 40 avec pareclose caout KIT SERRURE PSI40 TD HOPPE + GBS12 sans cylindre * cylindre percé et fourni OB: 1020 X 2095 Cylindres: de chantier s'entrouvrant avec une même clef. <i>Eco participation:</i>	2	U	x	
Sous Total				

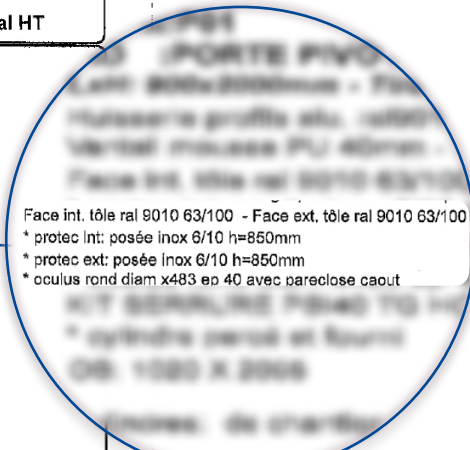

Liste des accessoires

Étapes de pose

POSITIVE

Schéma de principe

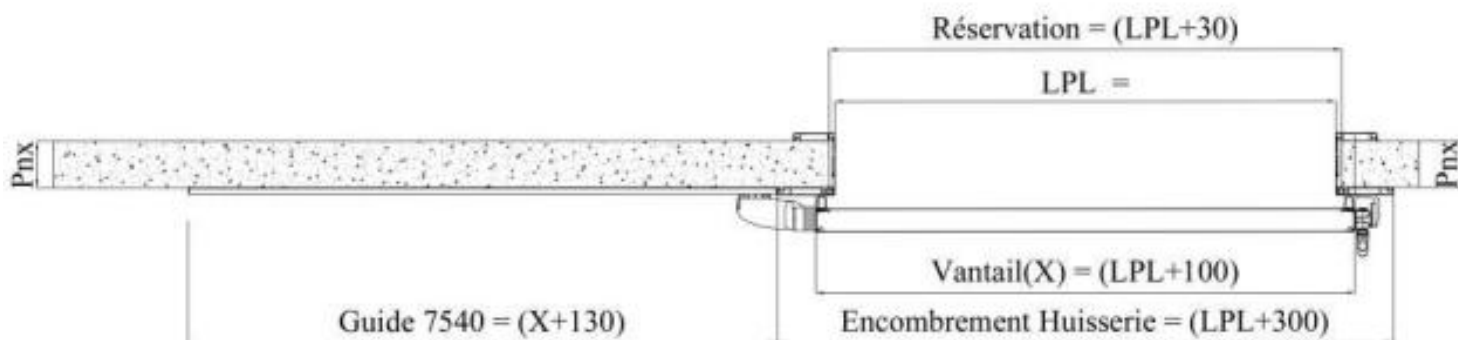

Coupe horizontale

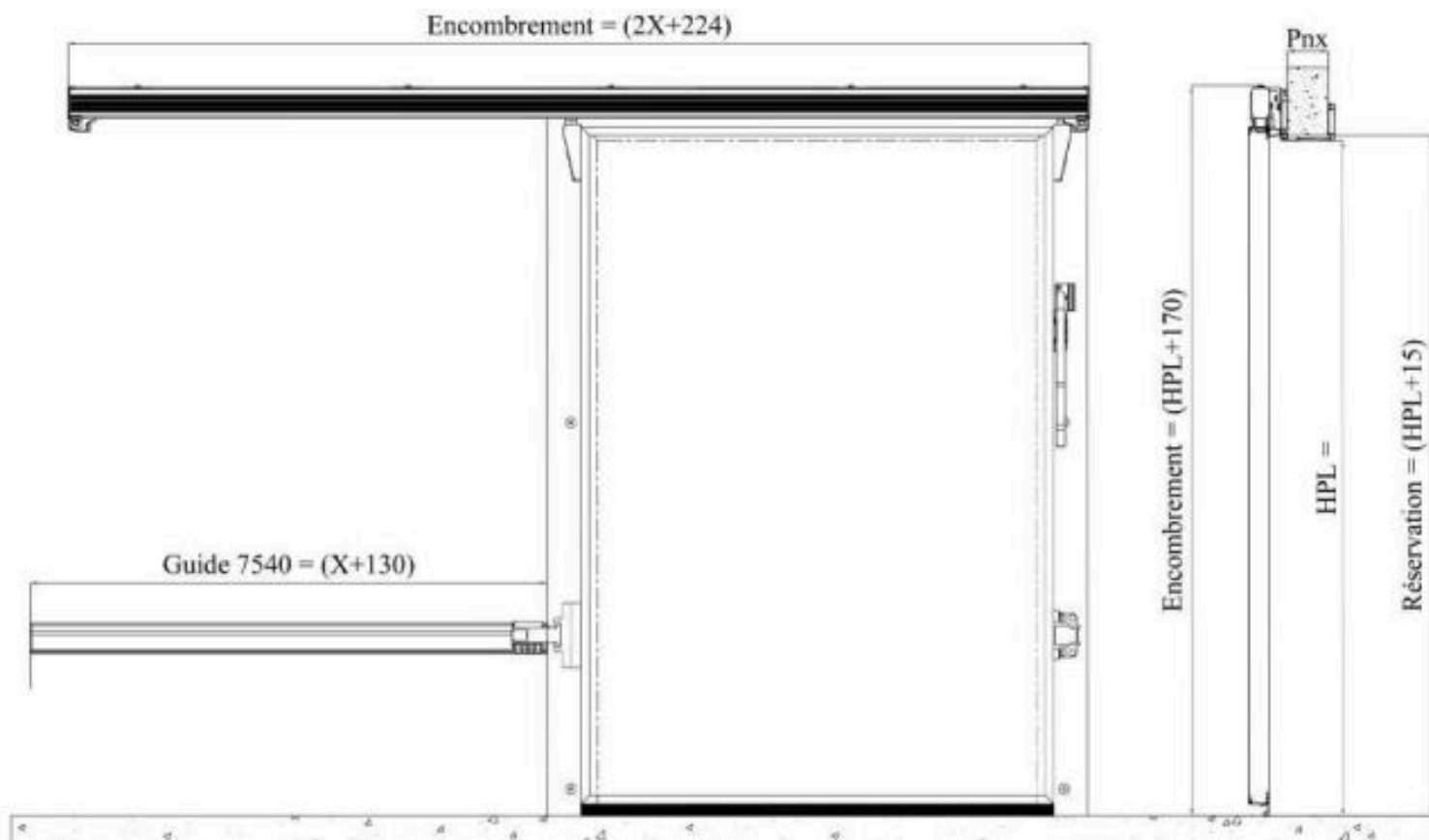

Coupe verticale

Étapes de pose

NEGATIVE

Schéma de principe

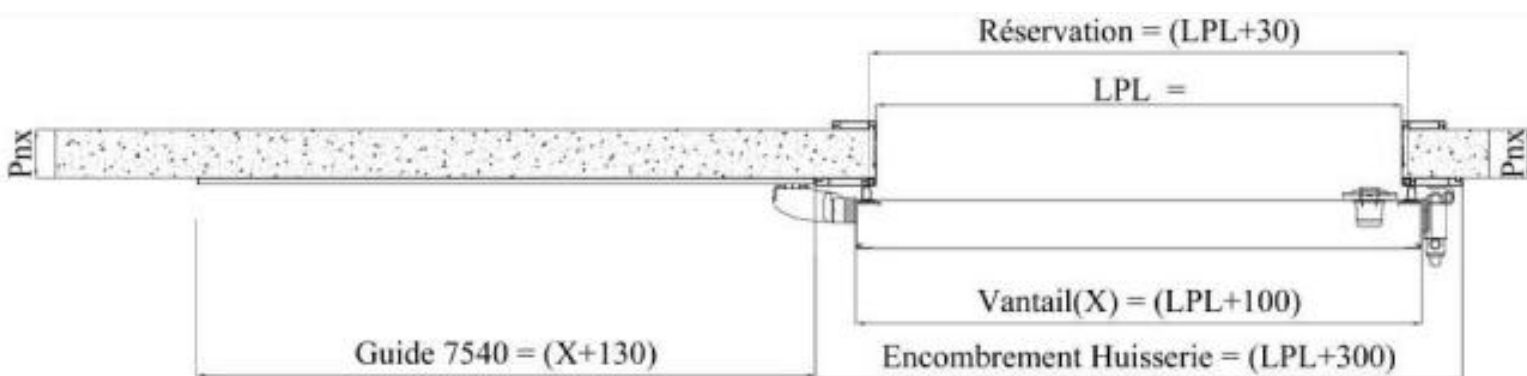

Coupe horizontale

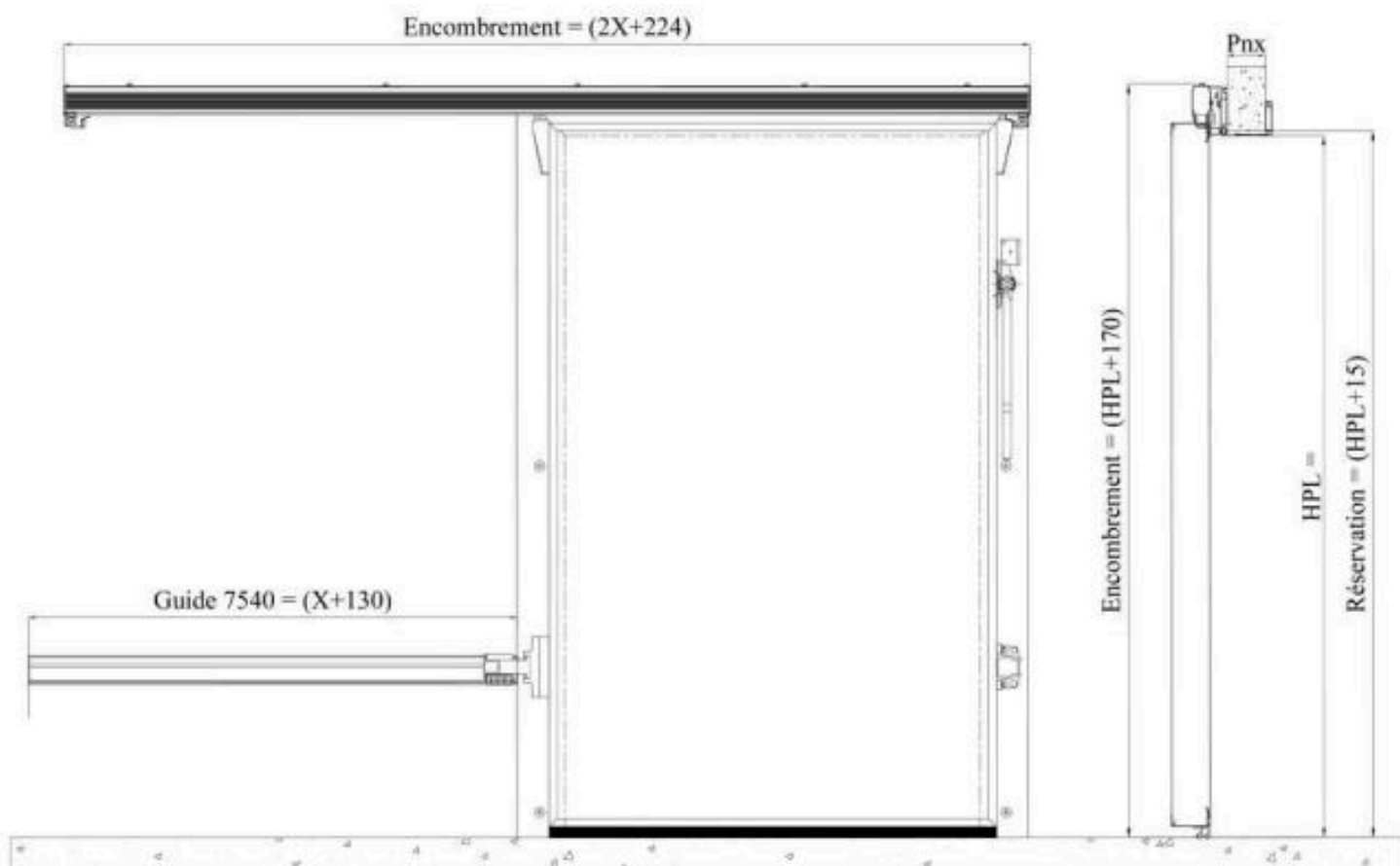

Coupe verticale

Étapes de pose du cadre Positive/Négative



Réaliser les découpes du panneau en fonction des côtes de réservation (LVM x HVM) indiqués dans l'ARC.

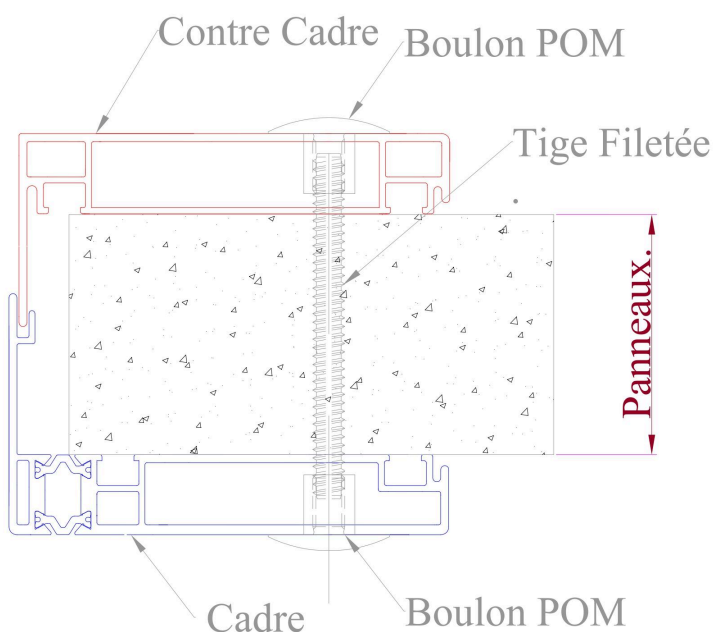

Pose du cadre et du contre cadre, avec vis traversantes

Étapes de pose de la porte Positive/Négative

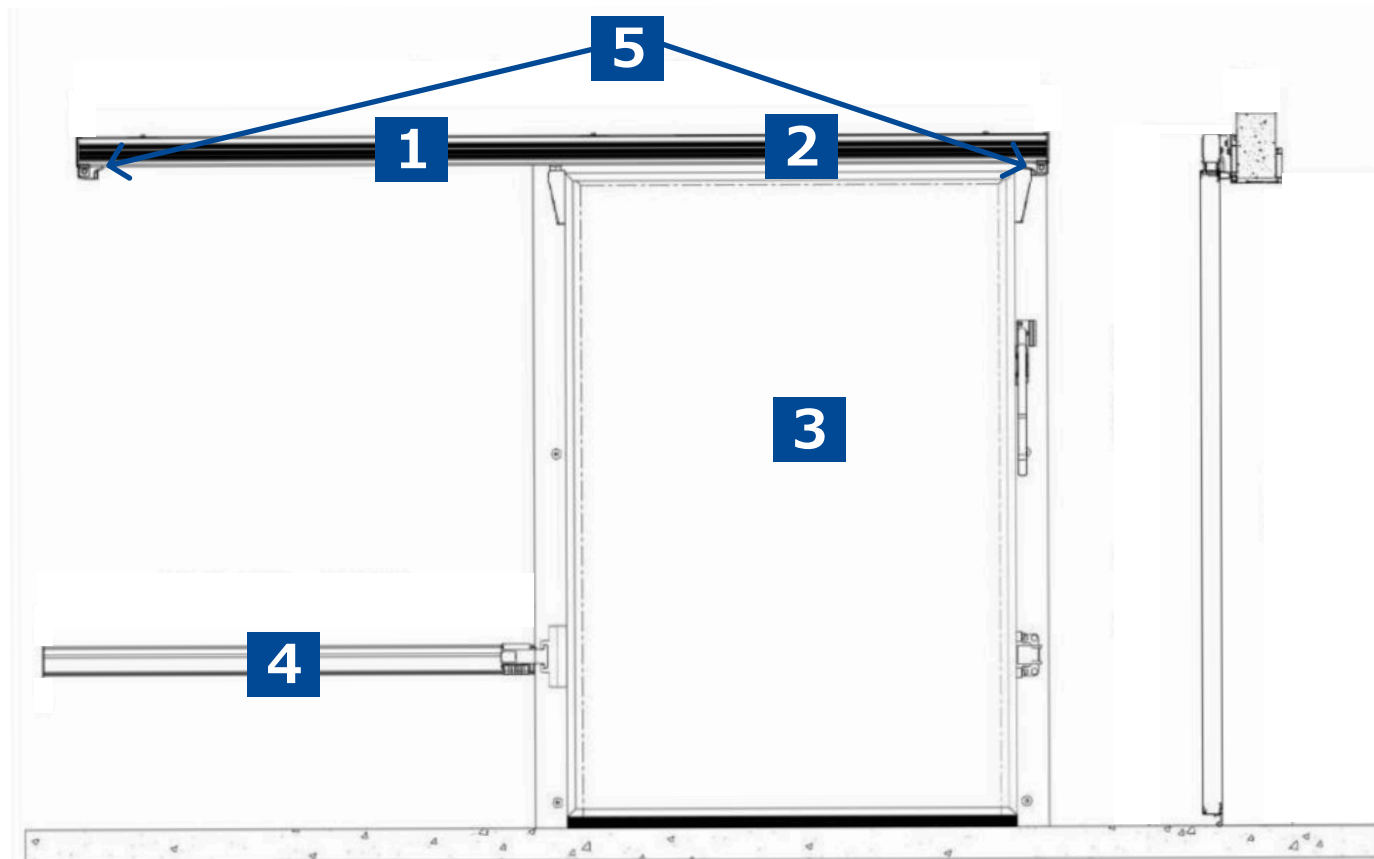

- 1** Pose du bandeau de prolongation, à installer dans le sens du refoulement de la porte. A installer des 2 côtés (bandeau et contre bandeau)
- 2** Mise en place du rail (les supports de rail étant déjà prévus sur le cadre)
- 3** Mise en place de la porte sur le rail
- 4** Mise en place des guidages panneaux*
- 5** Mise en place des butées d'ouverture et de fermeture

*Notice rail Fermod 2100
Guidage panneau : Fermod REF7540
= Notice joint au colis d'accessoire

Pose maçonnerie

Contenu de la commande

POSITIVE

1 Porte positive

- Vis béton 7.5x72 TF
- Boulon POM avec bouchon M8

NEGATIVE

1 Porte négative

- Vis béton 7.5x72 TF
- Boulon POM avec bouchon M8



Liste des accessoires (détails sur l'ARC)

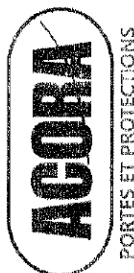

AR Commande Client
N° CDE2501981

Date :
 Réf. Client :
 N° Cde Client :
 N° Chantier :

Livraison souhaitée :

Adresse de Facturation
Adresse d'Expédition

Désignation	Qté	Unité	Prix HT / U	Total HT
Repère Client:P01 ACOFROID :PORTE PIVOTANTE 1 VANTAIL SEMI ISOLANTE. PORTE DE SERVICE. <i>LxH: 900x2000mm - Tirant gauche - Montage dans réservation panneau épaisseur confirmée 60mm</i> Huisserie profils alu. ral9010 avec contre cadre alu. ral9010 Vantail mousse PU 40mm - Cerclage: profils alu. ral9010 ep:40mm Face int. tôle ral 9010 63/100 - Face ext. tôle ral 9010 63/100 - Charnières alu standards 9010 * protec int: posée inox 6/10 h=850mm * protec ext: posée inox 6/10 h=850mm * oculus rond diam x483 ep 40 avec pareclose caout KIT SERRURE PSI40 TG HOPPE + GBS12 sans cylindre * cylindre percé et fourni OB: 1020 X 2095 Cylindres: de chantier s'entrouvrant avec une même clef. <i>Eco participation:</i>	1	U	x	
Repère Client:P02 - P03 ACOFROID :PORTE PIVOTANTE 1 VANTAIL SEMI ISOLANTE. PORTE DE SERVICE. <i>LxH: 900x2000mm - Tirant droit - Montage dans réservation panneau épaisseur confirmée 60mm</i> Huisserie profils alu. ral9010 avec contre cadre alu. ral9010 Vantail mousse PU 40mm - Cerclage: profils alu. ral9010 ep:40mm Face int. tôle ral 9010 63/100 - Face ext. tôle ral 9010 63/100 - Charnières alu standards 9010 * protec int: posée inox 6/10 h=850mm * protec ext: posée inox 6/10 h=850mm * oculus rond diam x483 ep 40 avec pareclose caout KIT SERRURE PSI40 TD HOPPE + GBS12 sans cylindre * cylindre percé et fourni OB: 1020 X 2095 Cylindres: de chantier s'entrouvrant avec une même clef. <i>Eco participation:</i>	2	U	x	
Sous Total				

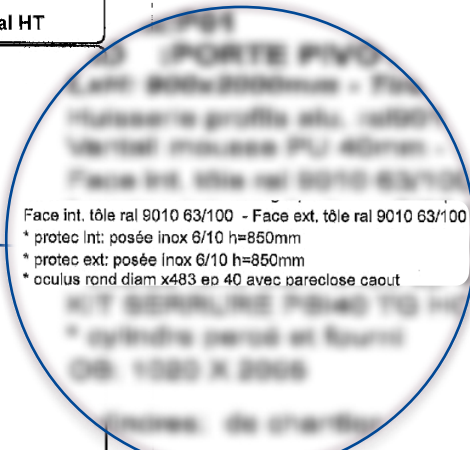

Liste des accessoires

Étapes de pose POSITIVE

Schéma de principe

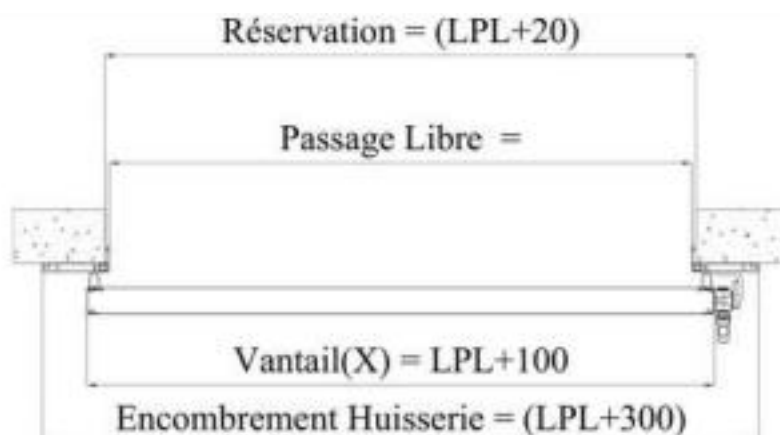

Coupe horizontale

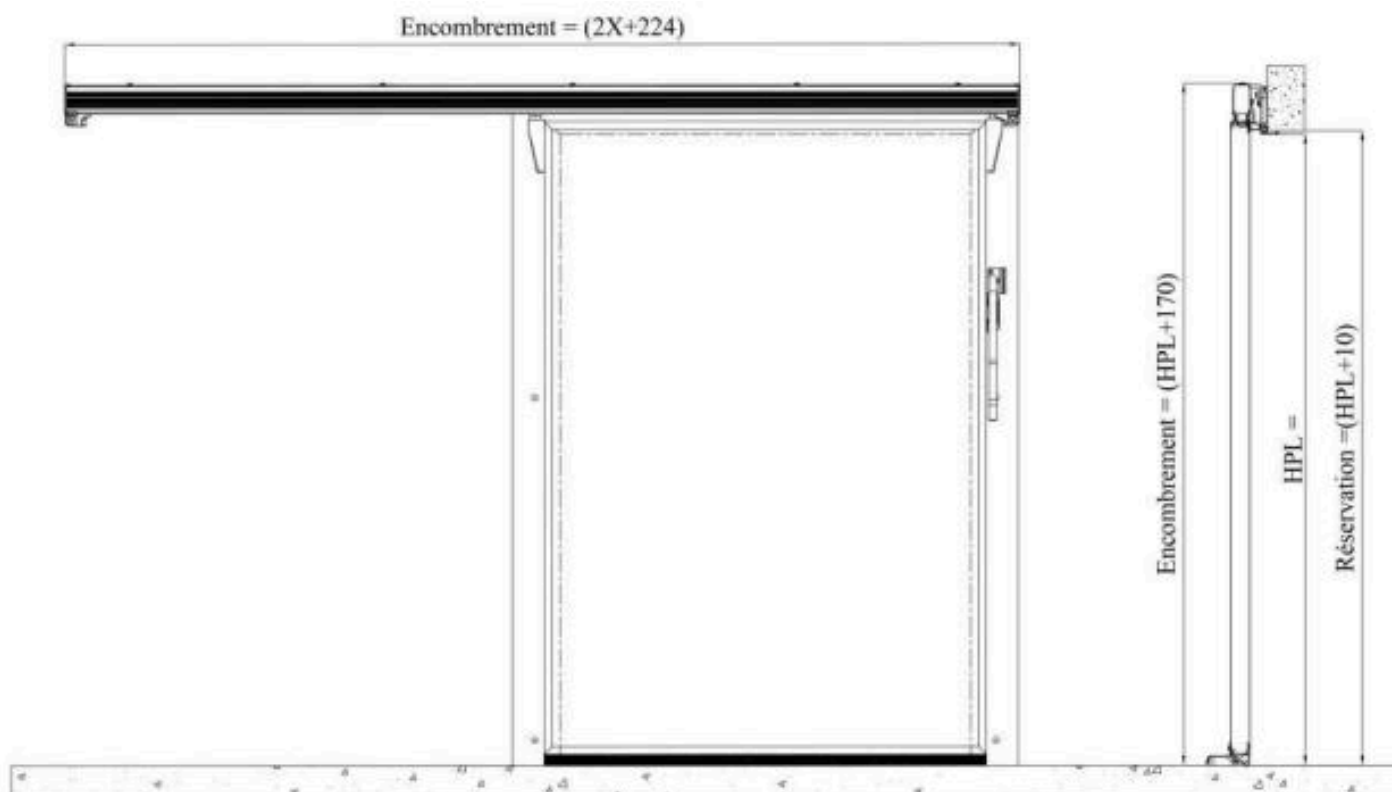

Coupe verticale

Étapes de pose

I/ Vérifier les côtes de la réservation maçonnerie en fonction des coupes de réservation

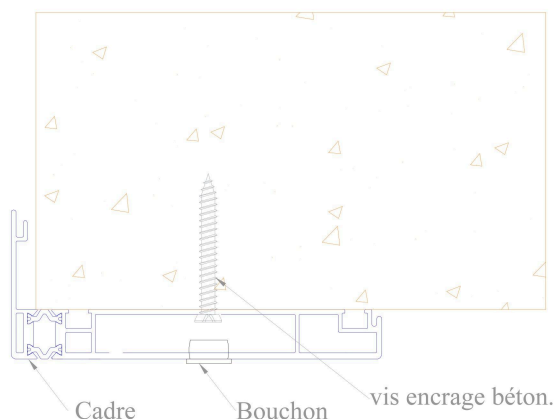

Pose du cadre et fixation avec vis traversantes fournies

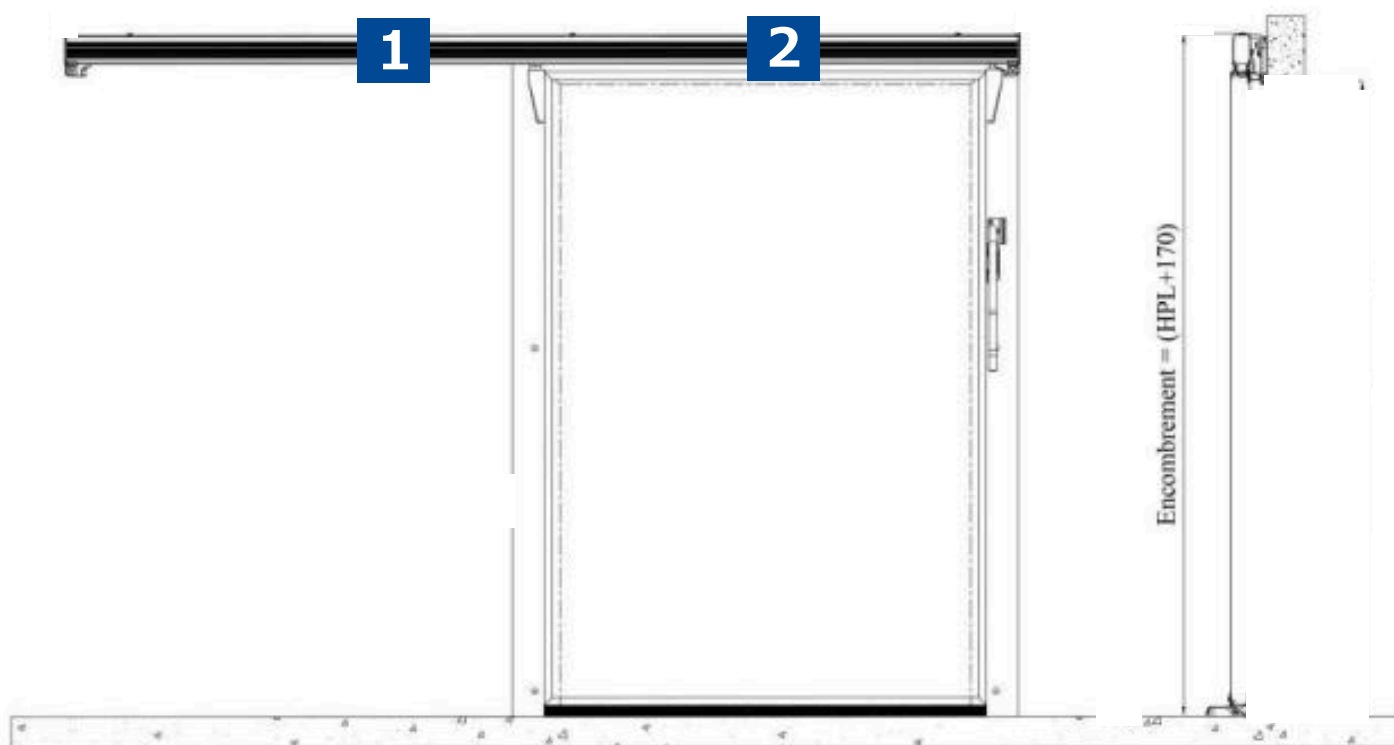

1 Pose du bandeau de prolongation, à installer dans le sens du refoulement de la porte

2 Mise en place du rail (les supports de rail étant déjà prévus sur le cadre)

Étapes de pose

1 vantail

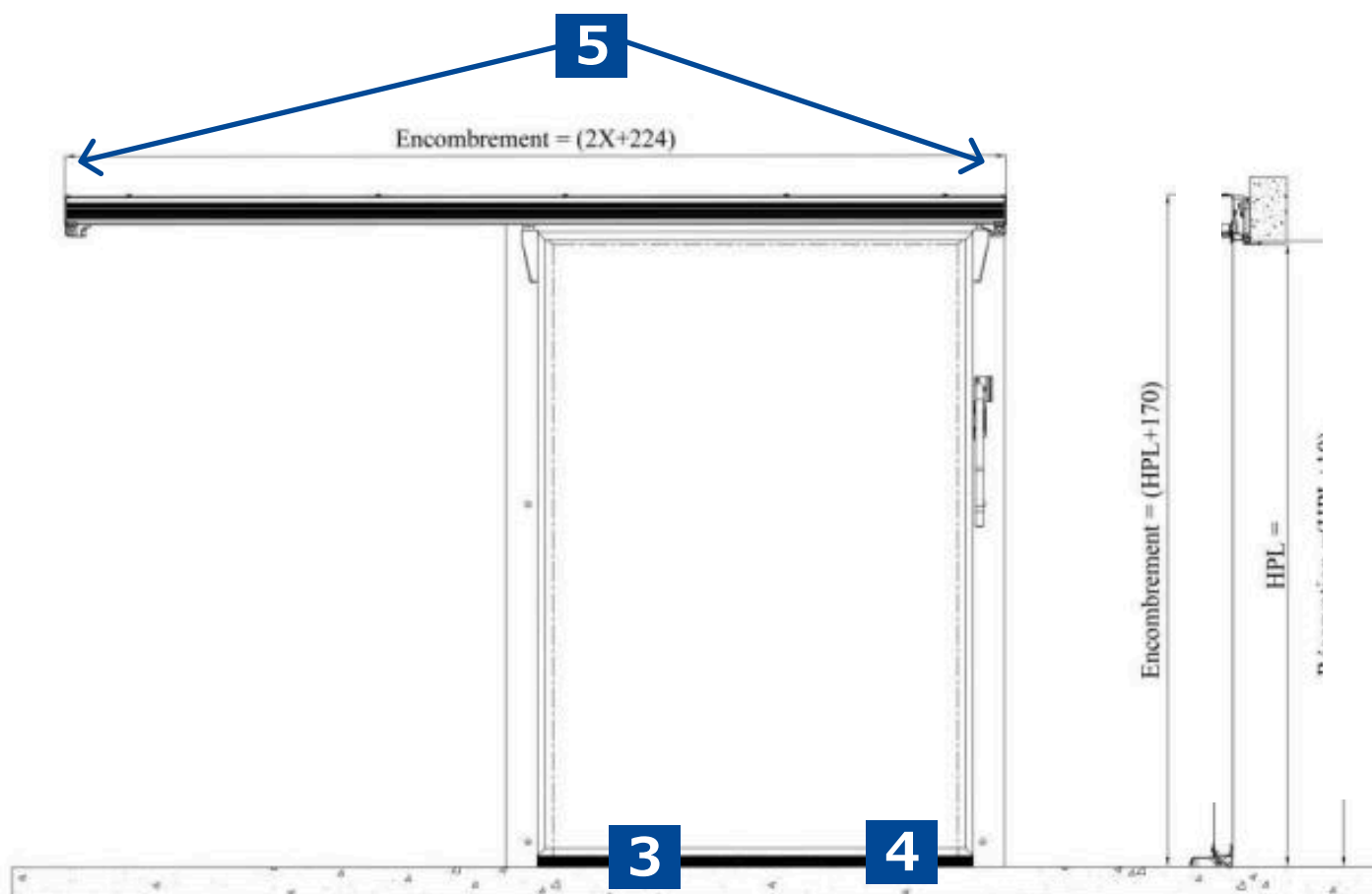

3 Mise en place de la porte sur le rail

4 Mise en place des guidages au sol*



5 Mise en place des butées d'ouverture et de fermeture

*Voir la notice rail Fermod 2100

Guidage au sol : Fermod REF

= Notices jointes dans le colis d'accessoires

Fiche accessoires Fermatic 2120



Rail



Support de rail
et visserie



Bande de
roulement



Visserie
support rail



Bride bande
roulement



Rampe 2120



Butée
fermeture



Butée
ouverture



Bandeau
de sol



Cache
supérieur
de rail



Guide
fermeture



Guide
ouverture



Embout
de rail



Chariot
gauche et
visserie



Chariot
droit et
visserie

Fermatic 2150



Guide
fermeture



Guide
ouverture



Chariot
gauche et
visserie



Chariot
droit et
visserie



Support
de porte/
Repère G



Support
de porte/
Repère D



Galet et
chariot G



Galet et
chariot D

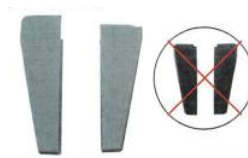

Capots