

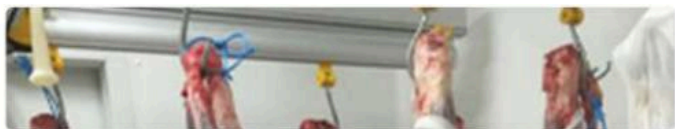

Notre savoir-faire est multiple

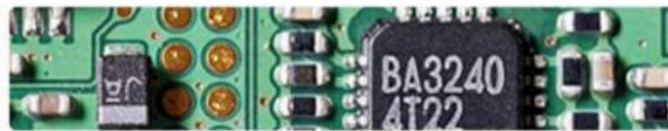

ACOCHOC

ACOPASS

ACOFROID

ACOFEU

# NOTRE OFFRE STANDARD



## ACORA, LES PORTES, LA PROTECTION !



Fabricant français spécialisé dans le domaine de la porte technique destinée aux secteurs suivants :

- ▶ Industrie agroalimentaire (cuisine professionnelle, métiers de bouche et grande distribution...)
- ▶ Aux métiers de la santé, milieu hospitalier, pharmacologie, cosmétologie et esthétique...
- ▶ Secteur industriel...

Nous avons acquis une grande réputation dans le domaine des portes destinées aux milieux difficiles et sensibles. Partout en France comme dans le monde, on reconnaît notre compétence de haut niveau et notre professionnalisme qui justifient aujourd'hui notre place parmi les meilleurs.

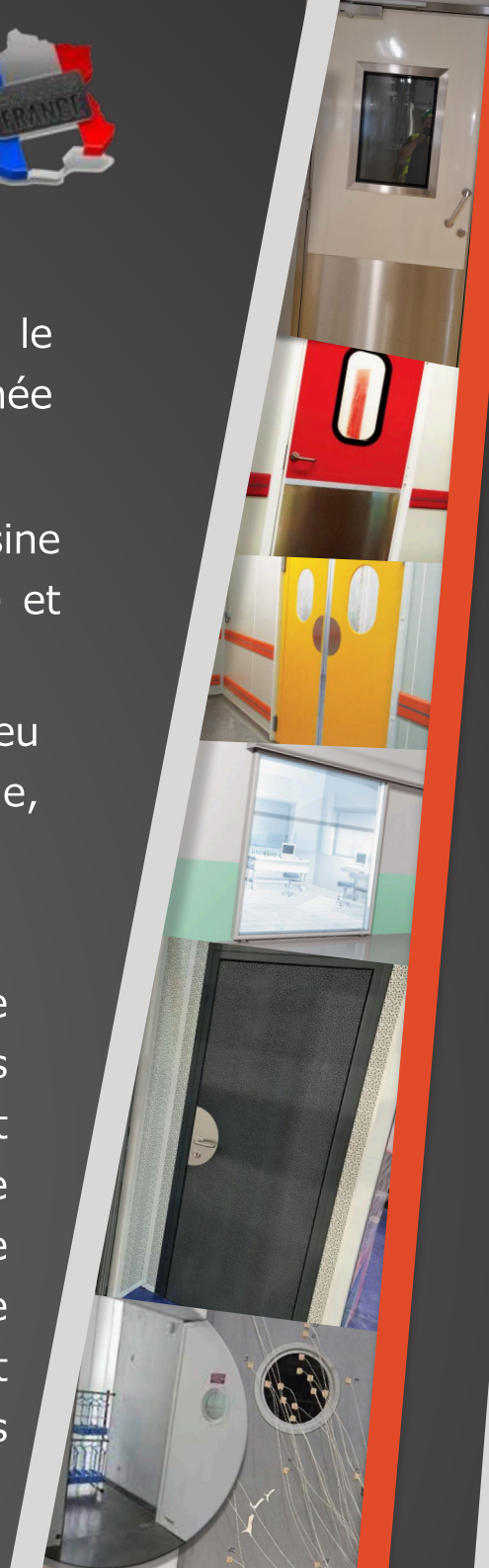

Véritable spécialiste de la porte technique, **ACORA** répond désormais à tous vos besoins en fabricant 8 marques distinctes :

**ACOCHOC**  Portes haute résistance

**ACOPASS**  Portes de service

**ACOFROID**  Portes isothermes

**ACOTECH**  Portes techniques

**ACOFEU**  Portes anti-feu

**ACOSON**  Portes acoustiques

**ACOCLEAR**  Châssis fixes

**ACOMED**  Portes médicales





# POURQUOI CETTE NOUVELLE OFFRE DE SERVICE ?

Des produits standardisés dans leurs dimensions et dans leurs équipements et options

Des délais améliorés par rapport à notre offre sur mesure

Des prix plus compétitifs grâce aux gains de productivité attendu par une production standardisée

## SOMMAIRE

 PORTE POLYETHYLENE PIVOTANTE 1 VANTAIL DESCRIPTIF COUPE TECHNIQUE	p.4	PORTE DE SERVICE ACOFROID SEMI-ISOLANTE VA ET VIENT 1 ET 2 VANTAUX DESCRIPTIF COUPE TECHNIQUE	p.14
PORTE POLYETHYLENE VA ET VIENT 1 ET 2 VANTAUX DESCRIPTIF COUPE TECHNIQUE	p.6	PORTE ISOTHERME ACOFROID POSITIVE PIVOTANTE 1 VANTAIL DESCRIPTIF COUPE TECHNIQUE	p.16
PROTECTION MURALES POLYETHYLENES - PLINTHES ET LISSES DESCRIPTIF COUPE TECHNIQUE	p.8	PORTE ISOTHERME ACOFROID NEGATIF 1 VANTAIL DESCRIPTIF COUPE TECHNIQUE	p.18
 RIDEAU A LANIERES, PVC 77MM TRANSLUCIDE FROID POSITIF ET NEGATIF DESCRIPTIF COUPE TECHNIQUE	p.9	PORTE ISOTHERME ACOFROID POSITIF COULISSANT 1 VANTAIL DESCRIPTIF COUPE TECHNIQUE	p.20
PORTE ACOPASS STRATIFIEE PIVOTANTE 1 VANTAIL DESCRIPTIF COUPE TECHNIQUE	p.10	PORTE ISOTHERME ACOFROID NEGATIF COULISSANT 1 VANTAIL DESCRIPTIF COUPE TECHNIQUE	p.22
 PORTE DE SERVICE ACOFROID SEMI ISOLANTE PIVOTANTE 1 ET 2 VANTAUX DESCRIPTIF COUPE TECHNIQUE	p.12	TRAPPE DE VISITE ACOFROID - SEMI-ISOLANTE/FROID POSITIF/FROID NEGATIF DESCRIPTIF COUPE TECHNIQUE	p.24
		 PORTE ACOFEU NEW IDRA PIVOTANTE 1 ET 2 VANTAUX DESCRIPTIF COUPE TECHNIQUE	p.26



# PORTE POLYETHYLENE PIVOTANTE 1 VANTAIL

## Tarifs des portes

		Hauteur de passage libre	
		2000	
Largeur de passage libre	NB DE VANTAUX	1 vantail	
	700	CP1700X2000	1 585€
	800	CP1800X2000	1 640€
900	CP1900X2000	1 695€	

**DESCRIPTIF :** Porte pivotante polyéthylène PEHD 500

## HUISSERIE :

Matériau : Aluminium extrudé RAL 9010

Pour pose sur panneau épaisseur 60 ou 80mm

Type : Cadre et contre cadre (voir coupe)

## OUVRANT :

Cerclage : Polyéthylène blanc 40mm PEHD 500 qualité alimentaire

Remplissage : Polyéthylène blanc 15mm PEHD 500 qualité alimentaire, blanc

## EQUIPEMENT INCLUS DANS LE PRIX STRANDARD :

Serrure : 1 point à tète inox

Poignée, Béquille : Poignées et rosaces inox

Paumelles : Aluminium

Cylindre : Fourni 30x30

## Tarifs des accessoires

Désignation de l'accessoire	Code	Grandeur	Base calcul	TARIF
Huisserie Aluminox® porte semi-isolante		ML	/ Profil	9€
Barre Anti-Panique 1 point (Blanc/Noir), ECO	OPT005	U	.	369€
Bouton Moleté 30x30	OPT024	U	.	47€
Ferme Porte bras à glissière (Blanc/Gris), TS33	OPT027	U	.	201€
Protection basse Inox 304L, STANDARD = 750mm	TOLINO036	M2	/ Face	145€
Serrure à rouleau avec poignée de tirage Inox et plaque de poussée Inox	OPT008	U	.	169€
Serrure wc tête inox + bouton Inox	OPT007	U	.	43€
Vantail en polyéthylène PEH500 15mm en couleur, selon nuancier		M2	LPLxHPL	26€
Cerclage vantail gris au lieu de blanc		ML	Contour	10€

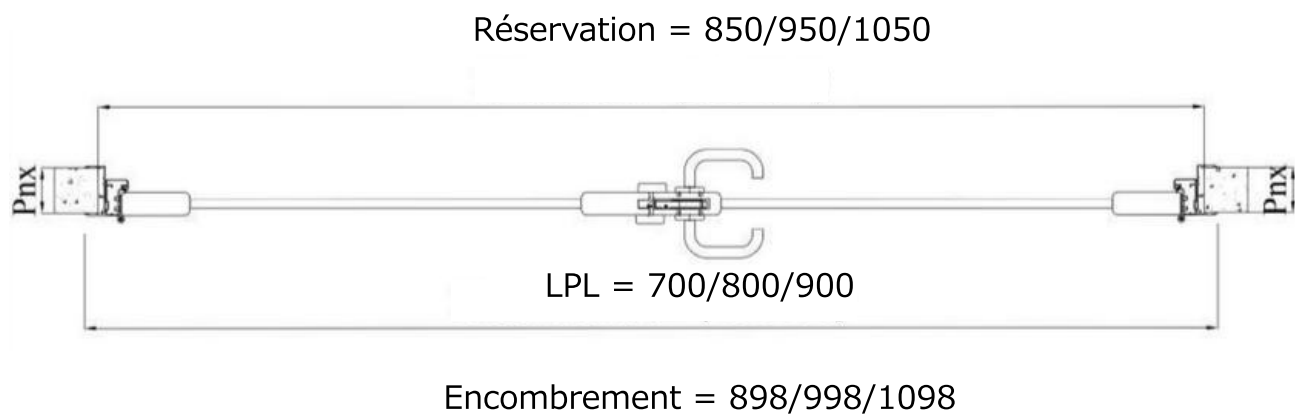

coupe horizontale

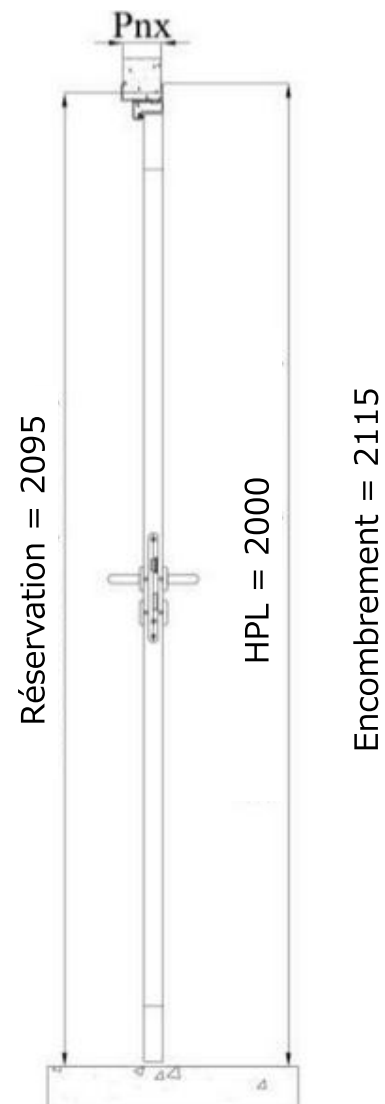

coupe verticale



# PORTE POLYETHYLENE VA ET VIENT 1 ET 2 VANTAUX

## Tarifs des portes

		Hauteur de passage libre					
		2000	2100	2200			
NB DE VANTAUX	1 vantail			NB DE VANTAUX	2 vantaux		
	2000	2100	2200		2000	2100	2200
800	CVV1800x2000	CVV1800x2100	CVV1800x2200	1400	CVV21400x2000	CVV21400x2100	CVV21400x2200
	1 321€	1 374€	1 416€		2 119€	2 201€	2 258€
900	CVV1900x2000	CVV1900x2100	CVV1900x2200	1600	CVV21600x2000	CVV21600x2100	CVV21600x2200
	1 375€	1 430€	1 473€		2 228€	2 314€	2 376€
1000	CVV11000x2000	CVV11000x2100	CVV11000x2200	1800	CVV21800x2000	CVV21800x2100	CVV21800x2200
	1 430€	1 487€	1 533€		2 337€	2 427€	2 492€

Largueur de passage libre

**DESCRIPTIF :** Porte va et vient polyéthylène PEHD 500

## HUISSERIE :

Matériau : Inox ou aluminium (option)

Pour pose sur panneau épaisseur 60 à 80mm

Type :

- Inox - monobloc type C (voir coupe)
- Aluminium - Type cadre/contre cadre (voir coupe)

## OUVRANT :

Renfort au droit des charnières : Polyéthylène 40mm PEHD 500 qualité alimentaire

Remplissage : Polyéthylène 15mm PEHD 500 qualité alimentaire

## EQUIPEMENT INCLUS DANS LE PRIX STRANDARD :

Charnières FERMOD 4521 avec blocage 90°

Oculus : Macrolon

## Tarifs des accessoires

Désignation de l'accessoire	Code	Grandeur	Base calcul	TARIF
Huisserie RPT + Contre huisserie en Aluminox® au lieu de Monobloc Inox, Profil 22834/22829		ML	2HPL+LPL	10€
Huisserie RPT + Contre huisserie en Aluminium au lieu de Monobloc Inox, Profil 22834/22829		ML	2HPL+LPL	0€
Charnières Inox Va et Vient au lieu de 4521, GROOM CH36		Forfait	/ Vantail	33€
Charnières Va et Vient sans blocage au lieu de 4521, FERMOD 4523		Forfait	/ Vantail	48€
Protection basse Inox 304L, STANDARD = 750mm	TOLINO036	M2	/ Face	145€
Vantail en polyéthylène PEH500 15mm en couleur, selon nuancier		M2	LPLxHPL	26€

# Dormant "C" Inox

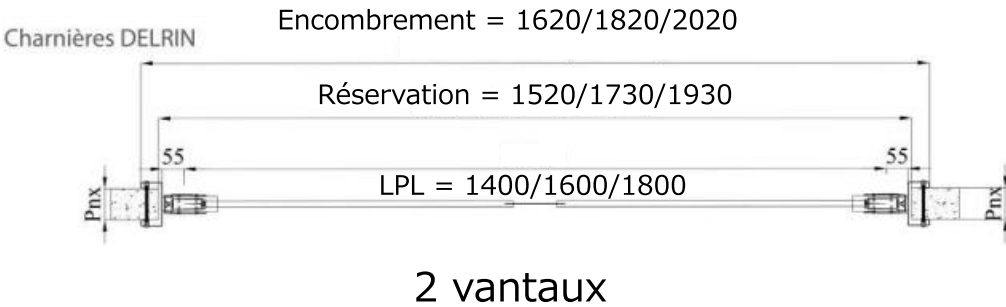
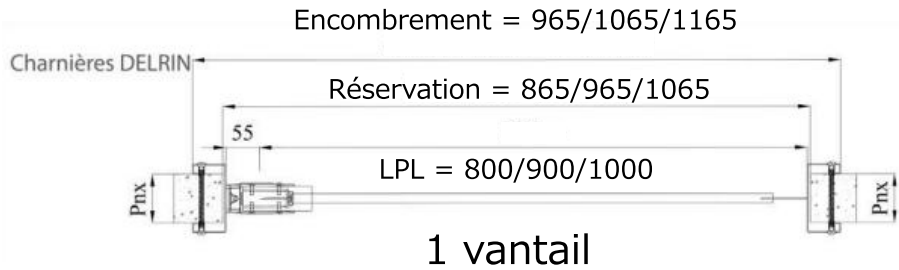

coupe horizontale

Option dormant Alu RT

coupe verticale

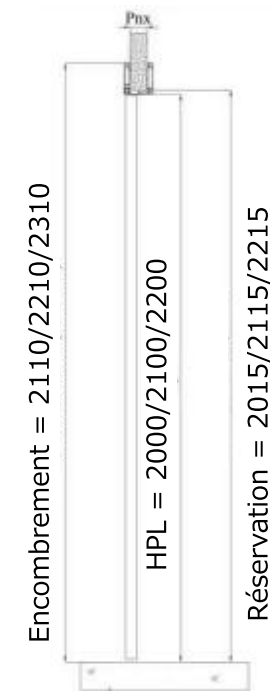
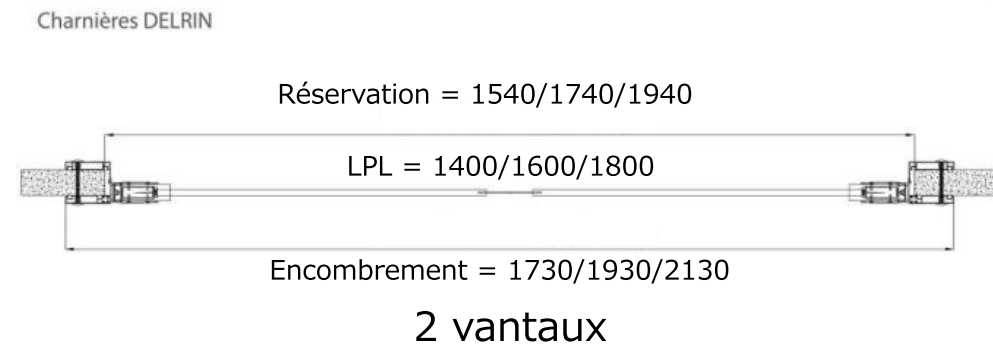
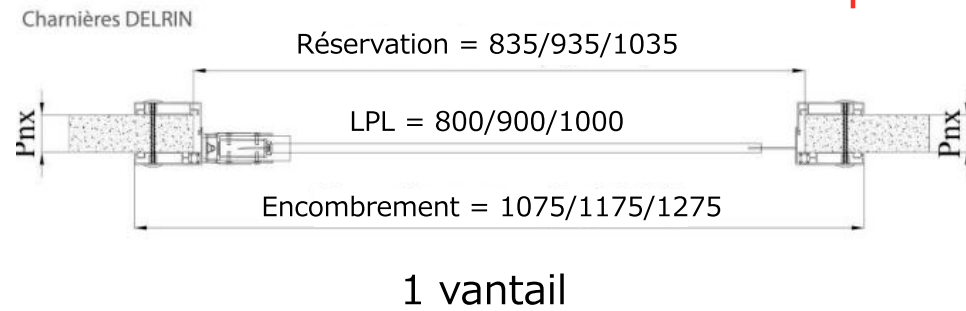

# PROTECTIONS MURALES POLYETHYLENE PLINTHES ET LISSES

**Lisses :** Lisse de protection en PE HD300 blanc avec cache vis bouchon qualité alimentaire longueur 2m

Caractéristiques et largeurs de profils

Épaisseur	Hauteur mm	100	150	200
<b>12mm</b>	Code Prix/ML	CL100x2000300CV12	CL150x2000300CV12	CL200x2000300CV12
		<b>18€</b>	<b>28€</b>	<b>34€</b>
<b>15mm</b>	Code Prix/ML	CL100x2000300CV15	CL150x2000300CV15	CL200x2000300CV15
		<b>21€</b>	<b>34€</b>	<b>40€</b>

## OPTION

PEHD 300  
Couleur noir

**6%**

**Plinthes :** Plinthe de protection en PE HD300 blanc avec cache vis bouchon qualité alimentaire longueur 2m

Caractéristiques et largeurs de profils

Épaisseur	Hauteur mm	100	150	200
<b>12mm</b>	Code Prix/ML	CL100x2000300ATVA12	CL150x2000300ATVA12	CL200x2000300ATVA12
		<b>18€</b>	<b>28€</b>	<b>34€</b>
<b>15mm</b>	Code Prix/ML	CL100x2000300ATVA15	CL150x2000300ATVA15	CL200x2000300ATVA15
		<b>21€</b>	<b>29€</b>	<b>34€</b>

## OPTION

PEHD 300  
Couleur noir

**6%**



# RIDEAU A LANIERES PVC 77MM TRANSLUCIDE FROID POSITIF ET NEGATIF

## DESCRIPTIF :

Rideau à lanières pour froid positif ou négatif

Lanières PVC 77mm shore de 200mm (passage piéton) ou 300mm (passage quai)

Lanières translucide avec bords arrondis

Rail de suspension en inox

Fixation inox au pas de 50mm

**TARIF :** Prix au M<sup>2</sup> d'ouverture

## Passage piétons

Lames larg 200mm

Hauteur ouverture de baie	2050	2550
Recouvrement 50% (50mm)	PRL50x2050200	PRL50x2550200
	<b>131€</b>	<b>117€</b>

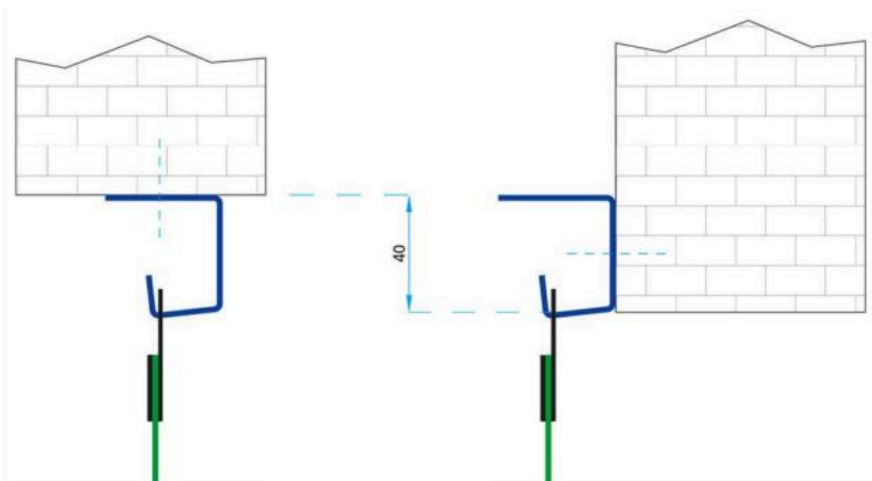

## Passage quai

Lames larg 300mm

Hauteur ouverture de baie	2050	2550
Recouvrement 66% (100mm)	PRL50x2050300	PRL50x2550300
	<b>165€</b>	<b>151€</b>

Fixation sous linteau + Fixation arrière linteau

# PORTE ACOPASS STRATIFIEE PIVOTANTE 1 VANTAIL



## Tarifs des portes

Hauteur dimension commerciale

Largeur commerciale		2000
	NOMBRE DE VANTAUX	<b>1 vantail</b>
	800	PP1800X2000
		<b>648€</b>
900	PP1900X2000	
	<b>684€</b>	

Largeur passage libre réelle =  
largeur commerciale + 10mm

Hauteur passage libre réelle =  
hauteur commerciale + 38mm

## DESCRIPTIF :

Porte de service stratifiée huisserie et cerclage alu

## HUISSERIE :

Matériau : Aluminium extrudé RAL 9010

Pour pose sur panneau épaisseur 60 ou 80mm

Type : Cadre et contre cadre (voir coupe)

## OUVRANT :

Parement : Stratifié selon nuancier ci-dessous

Cerclage : aluminium RAL 9010

Remplissage : Mousse PU haute densité

## EQUIPEMENT INCLUS DANS LE PRIX STRANDARD :

Serrure : 1 point à têtère inox

Poignée, Béquille : Poignée et rosace inox

Paumelles : Aluminium

Cylindre : Fourni 30x30

## Tarifs des accessoires

Désignation de l'accessoire	Code	Grandeur	Base calcul	TARIF
Huisserie Aluminox® porte semi-isolante		ML	/ Profil	9€
Cerclage Vantail Aluminox® porte semi-isolante		ML	Contour	9€
Ferme Porte bras à glissière (Blanc/Gris), TS33	OPT005	U	.	47€
Bouton Moleté 30x30	OPT024	U	.	201€
Oculus Macrolon Ovale, Réf 2397	OPT027	U	.	149€
Oculus Macrolon Rectangulaire avec pareclose PVC Noire, Réf 2410		U	.	156€
Protection basse Inox 304L, STANDARD = 750mm	TOLINO036	M2	/ Face	145€
Serrure à rouleau avec poignée de tirage Inox et plaque de poussée Inox	OPT007	U	.	169€
Serrure wc têtère Inox + bouton Inox		U	.	43€

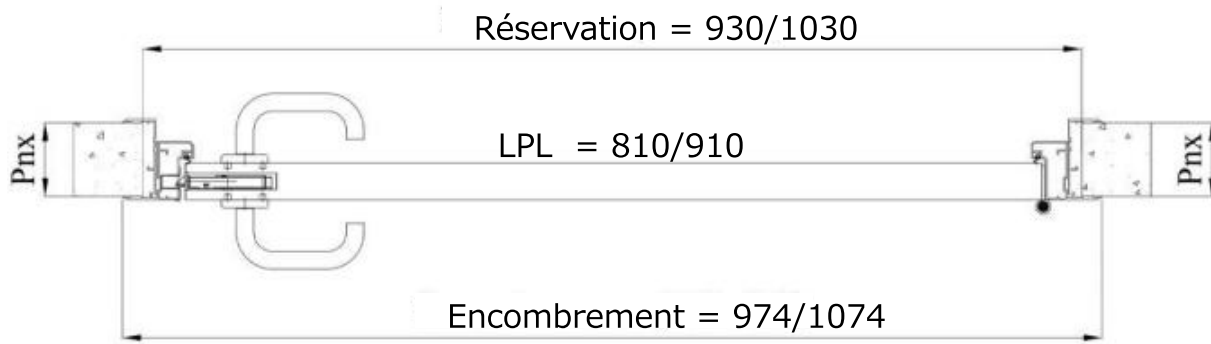

coupe horizontale

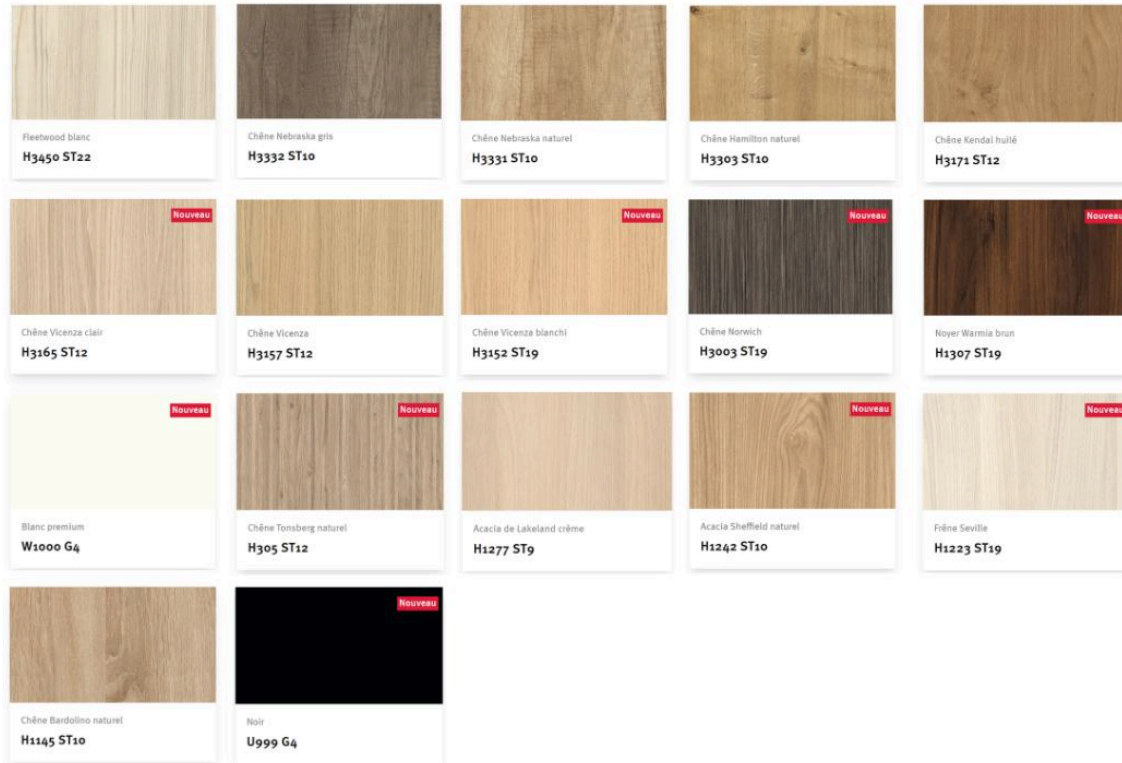

Nuancier coloris disponibles

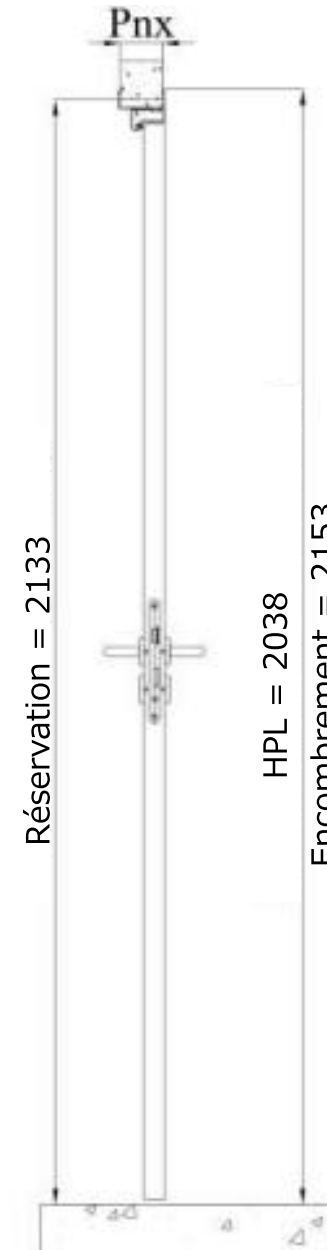

coupe verticale

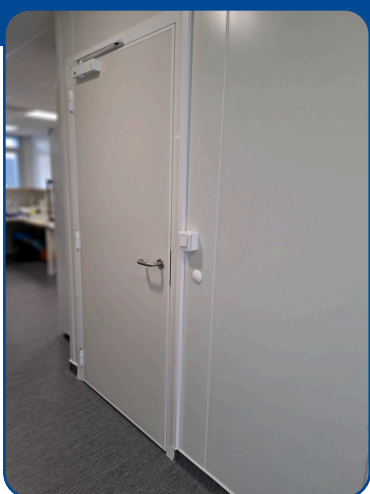

## PORTE DE SERVICE ACOFROID SEMI ISOLANTE PIVOTANTE 1 ET 2 VANTAUX

**DESCRIPTIF :** Porte pivotante acofroid semi-isolante

### HUISSERIE :

Matériau : Aluminium extrudé RAL 9010

Pour pose sur panneau épaisseur 60 ou 80mm

Type : Alu - Cadre et contre cadre (voir coupe)

### OUVRANT :

Parement : 2 faces acier RAL 9010

Cerclage : Cerclage aluminium extrudé RAL 9010 40mm

Remplissage : Mousse PU haute densité

### EQUIPEMENT INCLUS DANS LE PRIX STRANDARD :

Serrure : 1 point à têtère inox

Poignée, Béquille : Poignées et rosace inox

Paumelles : Aluminium

Cylindre : Fourni 30x30

## Tarifs des portes

Hauteur commerciale

NB DE VANTAUX	Hauteur commerciale			NB DE VANTAUX	Hauteur commerciale		
	2000	2100	2200		2000	2100	2200
700	1 vantail	1 vantail	1 vantail	1400	2 vantaux	2 vantaux	2 vantaux
	FP1700x2000	FP1700x2100	FP1700x2200		FP21400x2000	FP21400x2100	FP21400x2200
	<b>690€</b>	<b>696€</b>	<b>712€</b>		<b>1 464€</b>	<b>1 485€</b>	<b>1 521€</b>
800	1 vantail	1 vantail	1 vantail	1600	2 vantaux	2 vantaux	2 vantaux
	FP1800x2000	FP1800x2100	FP1800x2200		FP21600x2000	FP21600x2100	FP21600x2200
	<b>693€</b>	<b>707€</b>	<b>721€</b>		<b>1 486€</b>	<b>1 513€</b>	<b>1 545€</b>
900	1 vantail	1 vantail	1 vantail	1800	2 vantaux	2 vantaux	2 vantaux
	FP1900x2000	FP1900x2100	FP1900x2200		FP21800x2000	FP21800x2100	FP21800x2200
	<b>704€</b>	<b>718€</b>	<b>733€</b>		<b>1 509€</b>	<b>1 538€</b>	<b>1 568€</b>
1000	1 vantail	1 vantail	1 vantail	1800	2 vantaux	2 vantaux	2 vantaux
	FP11000x2000	FP11000x2100	FP11000x2200		FP21800x2000	FP21800x2100	FP21800x2200
	<b>713€</b>	<b>728€</b>	<b>740€</b>		<b>1 509€</b>	<b>1 538€</b>	<b>1 568€</b>

Largeur commerciale

## Tarifs des accessoires

Désignation de l'accessoire	Code	Grandeur	Base calcul	TARIF
Cerclage Vantail Aluminox porte semi-isolante		ML	Contour	9€
Parement Tôle laquée PET 55µ ou HPVC 150µ		M2	/ Face	13€
Huisserie Aluminox porte semi-isolante		ML	/ Profil	9€
Barre Anti-Panique 1 point (Blanc/Noir), ECO	OPT020	U	.	369€
Bouton Moleté 30x30	OPT016	U	.	47€
Ferme Porte bras à glissière (Blanc/Gris), TS33	OPT027	U	.	201€
Oculus Macrolon Ovale, Réf 2397	OPT029	U	.	149€
Oculus Macrolon Rectangulaire avec pareclose PVC Noire, Réf 2410	OPT030	U	.	156€
Plinthe automatique encastré "standard", JUNG	OPT156	Forfait	/ Vantail	90€
Protection basse Inox 304L, STANDARD = 750mm	TOLINO036	M2	/ Face	145€
Serrure à rouleau avec poignée de tirage Inox et plaque de poussée Inox	OPT018	U	.	169€
Serrure wc têtère Inox + bouton Inox (1 vantail)	OPT017	U	.	43€
Crémone Pompier en Applique à levier sur semi-fixe, LA CROISEE DS (2 vantaux)	OPT024	U	.	119€

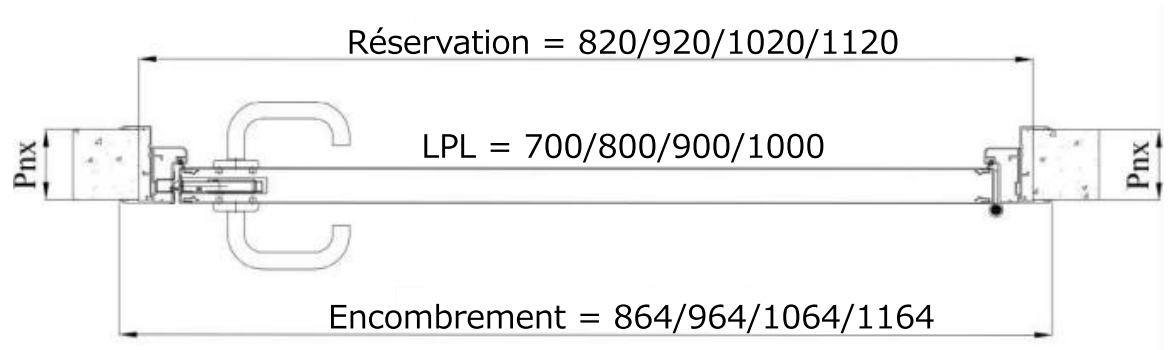

1 vantail

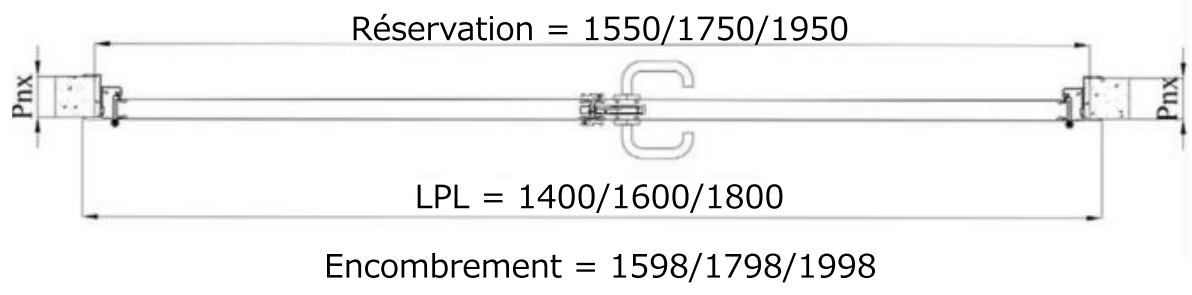

2 vantaux

coupe horizontale

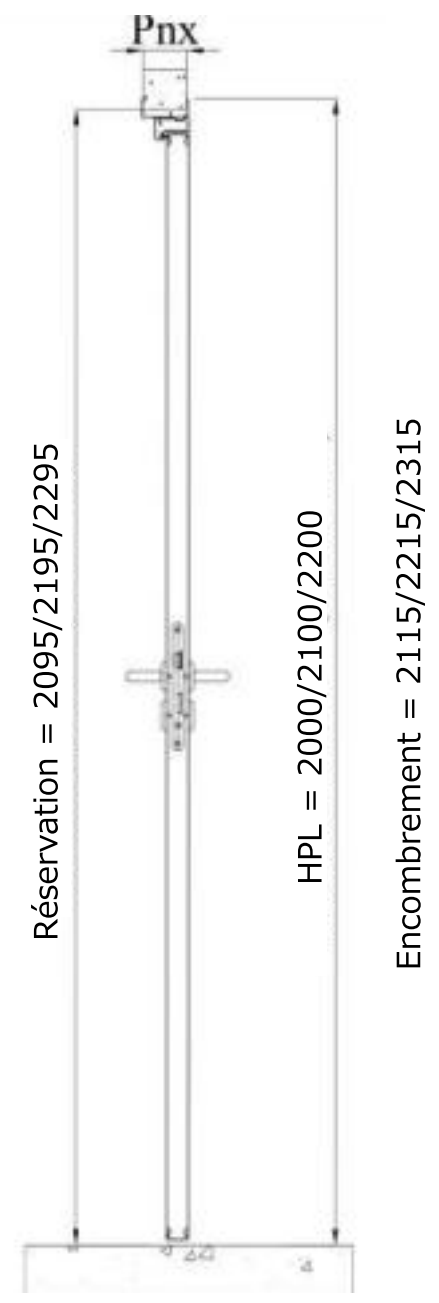

coupe verticale



# PORTE DE SERVICE ACOFROID SEMI-ISOLANTE VA ET VIENT 1 ET 2 VANTAUX

## Tarifs des portes

Largeur de passage libre	Hauteur de passage libre										
	2000			2100			2200				
NOMBRE DE VANTAUX	1 vantail	1 vantail	1 vantail	NOMBRE DE VANTAUX	2 vantaux	2 vantaux	2 vantaux	NOMBRE DE VANTAUX	2 vantaux	2 vantaux	2 vantaux
800	FV1800x2000	FV1800x2100	FV1800x2200	1400	FV21400x2000	FV21400x2100	FV21400x2200	1600	FV21600x2000	FV21600x2100	FV21600x2200
	<b>1 460€</b>	<b>1 481€</b>	<b>1 504€</b>		<b>2 312€</b>	<b>2 339€</b>	<b>2 366€</b>		<b>2 354€</b>	<b>2 362€</b>	<b>2 395€</b>
900	FV1900x2000	FV1900x2100	FV1900x2200	1600	FV21800x2000	FV21800x2100	FV21800x2200	1800	FV21800x2000	FV21800x2100	FV21800x2200
	<b>1 472€</b>	<b>1 494€</b>	<b>1 516€</b>		<b>2 355€</b>	<b>2 385€</b>	<b>2 531€</b>				
1000	FV11000x2000	FV11000x2100	FV11000x2200	1800	FV21800x2000	FV21800x2100	FV21800x2200	1800	FV21800x2000	FV21800x2100	FV21800x2200
	<b>1 641€</b>	<b>1 664€</b>	<b>1 687€</b>		<b>2 355€</b>	<b>2 385€</b>	<b>2 531€</b>				

**DESCRIPTIF :** Porte pivotante va et vient semi isolante

## HUISSERIE :

Matériau : Aluminium extrudé à RPT RAL 9010

Pour pose sur panneau épaisseur 60 ou 80mm

Type : Alu - Cadre et contre cadre (voir coupe)

## OUVRANT :

Parement : 2 faces acier RAL 9010

Cerclage : Aluminium extrudé 40mm RAL9010

Remplissage : Mousse PU haute densité

## EQUIPEMENT INCLUS DANS LE PRIX STRANDARD :

Charnières : FERMOD 4521 avec blocage 90°

Oculus : ovale Macrolon Réf 2397

## Tarifs des accessoires

Désignation de l'accessoire	Code	Grandeur	Base calcul	TARIF
Cerclage Vantail Aluminex porte semi-isolante	TOLINO036	ML	Contour	9€
Parement Tôle laquée PET 55µ ou HPVC 150µ		M2	/ Face	13€
Huisserie Aluminex bati 110 ou 150mm		ML	/ Profil	14€
Oculus Macrolon Rectangulaire avec pareclose PVC Noire, Réf 2410		U	.	156€
Charnières Inox Va et Vient au lieu de 4521, GROOM CH26		Forfait	/ Vantail	33€
Charnières Va et Vient sans blocage au lieu de 4521, FERMOD 4523		Forfait	/ Vantail	255€
Protection basse Inox 304L, STANDARD = 750mm		TOLINO036	M2	/ Face

# Dormant Alu/Aluminex RT Cadre/Contre cadre

Charnières DELRIN

Encombrement = 1075/1175/1275

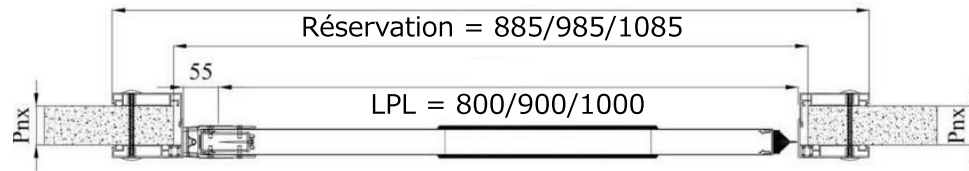

1 vantail

Charnières DELRIN

Encombrement = 1730/1930/2130

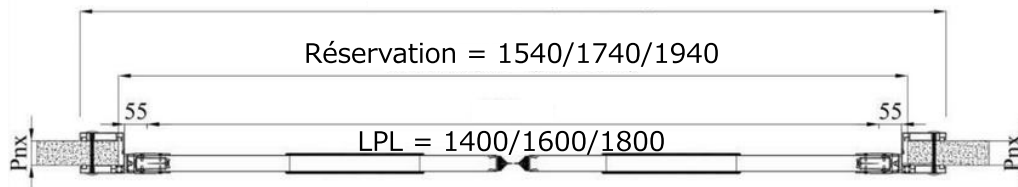

2 vantaux

coupe horizontale

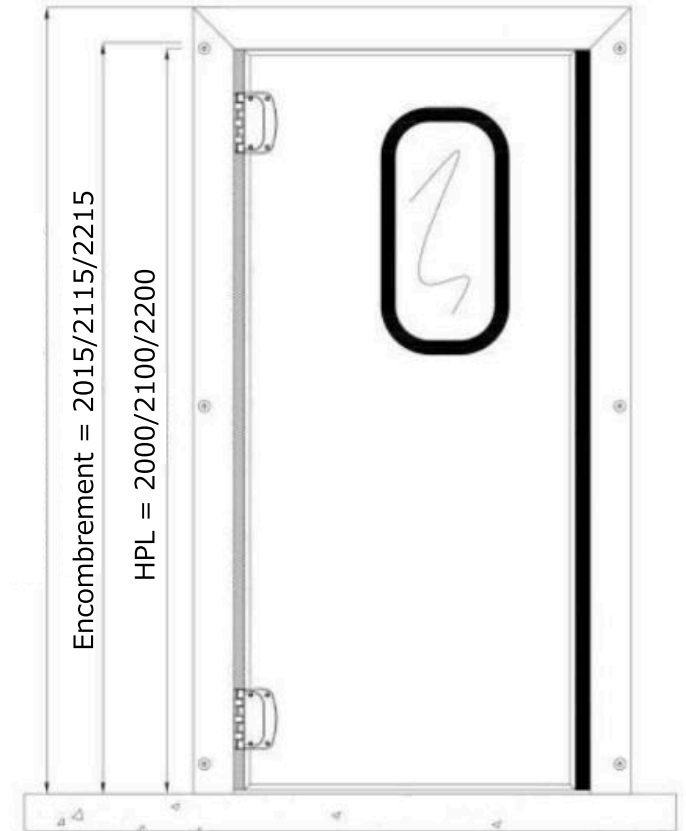

détail hauteur

# PORTE ISOTHERME ACOFROID POSITIVE PIVOTANTE 1 VANTAIL

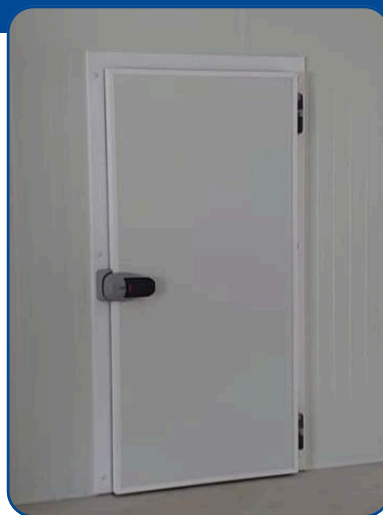

**DESCRIPTIF :** Porte pivotante acofroid froid positif

## HUISSERIE :

Matériau : Aluminium extrudé à RT RAL 9010  
 Pour pose sur panneau épaisseur 60 ou 80mm  
 Type : Alu - Cadre et contre cadre (voir coupe)

## OUVRANT :

Parement : 2 faces acier RAL 9010  
 Cerclage : Aluminium extrudé 60mm RAL 9010  
 Remplissage : Mousse PU haute densité

## EQUIPEMENT INCLUS DANS LE PRIX STRANDARD :

Fermeture : FERMOD 551 avec décondamnation coup de poing  
 Charnières : FERMOD 473 RV  
 Cylindre : 30x10

## Tarifs des portes

		Hauteur de passage libre		
		2000	2100	2200
NB DE VANTAUX	1 vantail			
	800	FP1P800X2000 <b>1 085€</b>	FP1P800X2100 <b>1 109€</b>	FP1P800X2200 <b>1 131€</b>
900	FP1P900X2000 <b>1 101€</b>	FP1P900X2100 <b>1 125€</b>	FP1P900X2200 <b>1 142€</b>	
1000	FP1P1000X2000 <b>1 133€</b>	FP1P1000X2100 <b>1 158€</b>	FP1P1000X2200 <b>1 185€</b>	
1100	FP1P1100X2000 <b>1 149€</b>	FP1P1100X2100 <b>1 174€</b>	FP1P1100X2200 <b>1 194€</b>	

Largeur de passage libre

## Tarifs des accessoires

Désignation de l'accessoire	Code	Grandeur	Base calcul	TARIF
Cerclage Vantail Aluminox porte isotherme positive		ML	Contour	14€
Parement Tôle laquée PET 55µ ou HPVC 150µ		M2	/ Face	13€
Huisserie Aluminox bati 110 ou 150mm		ML	/ Profil	14€
Barre Anti-Panique 1 point, FERMOD 2114 HP		U	.	350€
Protection basse Inox 304L, STANDARD = 750mm	TOLINO036	M2	/ Face	145€

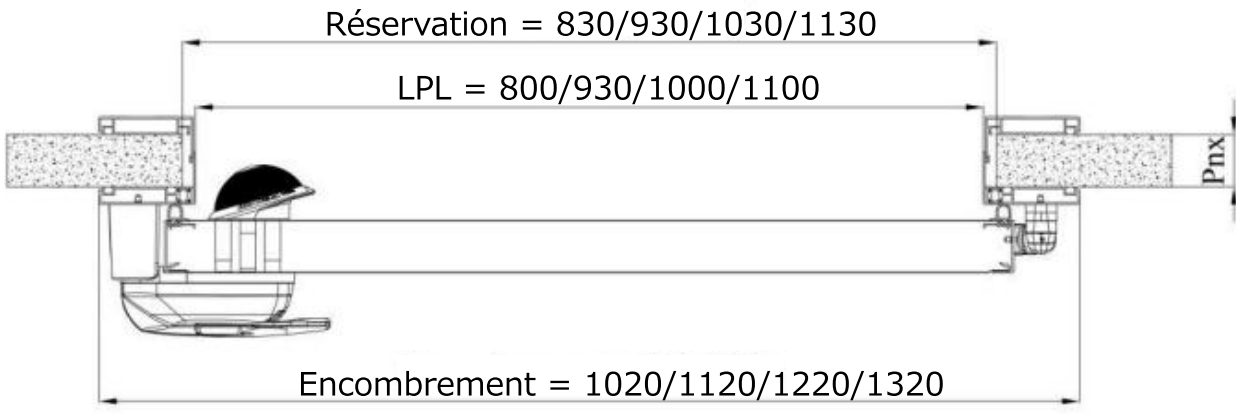

coupe horizontale

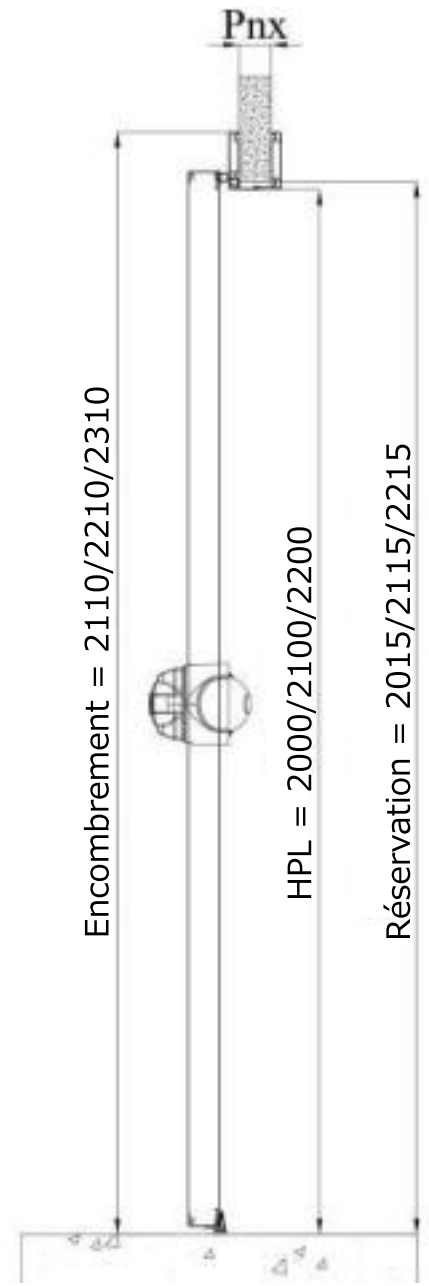

coupe verticale

# PORTE ISOTHERME ACOFROID NEGATIF 1 VANTAIL



Largeur de passage libre

## Tarifs des portes

		Hauteur de passage libre		
		2000	2100	2200
NB DE VANTAUX		1 vantail	1 vantail	1 vantail
800	FP1N800X2000	FP1N800X2100	FP1N800X2200	
	<b>1 619€</b>	<b>1 647€</b>	<b>1 675€</b>	
900	FP1N900X2000	FP1N900X2100	FP1N900X2200	
	<b>1 657€</b>	<b>1 685€</b>	<b>1 713€</b>	
1000	FP1N1000X2000	FP1N1000X2100	FP1N1000X2200	
	<b>1 695€</b>	<b>1 731€</b>	<b>1 769€</b>	
1100	FP1N1100X2000	FP1N1100X2100	FP1N1100X2200	
	<b>1 731€</b>	<b>1 769€</b>	<b>1 833€</b>	

## Tarifs des accessoires

Désignation de l'accessoire	Code	Grandeur	Base calcul	TARIF
Cerclage Vantail Aluminex porte isotherme négative		ML	Contour	14€
Parement Tôle laquée PET 55µ ou HPVC 150µ		M2	/ Face	13€
Huisserie Aluminex bati 150mm		ML	/ Profil	14€
Barre Anti-Panique 1 point, FERMOD 2114 HP	OPT035	U	.	350€
Protection basse Inox 304L, STANDARD = 750mm	TOLINO036	M2	/ Face	145€
Suppression du seuil de porte sceller		Forfait	/ Porte	-74€

**DESCRIPTIF :** Porte pivotante acofroid froid négatif

### HUISSERIE :

Matériau : Aluminium extrudé à RT RAL 9010

Pour pose sur panneau épaisseur 100 ou 120mm

Type : Alu - Cadre et contre cadre (voir coupe)

### OUVRANT :

Parement : 2 faces acier RAL 9010

Cerclage : Aluminium extrudé 120mm RAL 9010

Remplissage : Mousse PU haute densité

### EQUIPEMENT INCLUS DANS LE PRIX STRANDARD :

Fermeture : FERMOD 551 avec décondamnation coup de poing

Charnières : FERMOD 473 RV

Cylindre : 30x10

Autre : Cordon chauffant 220V dans l'huissérie

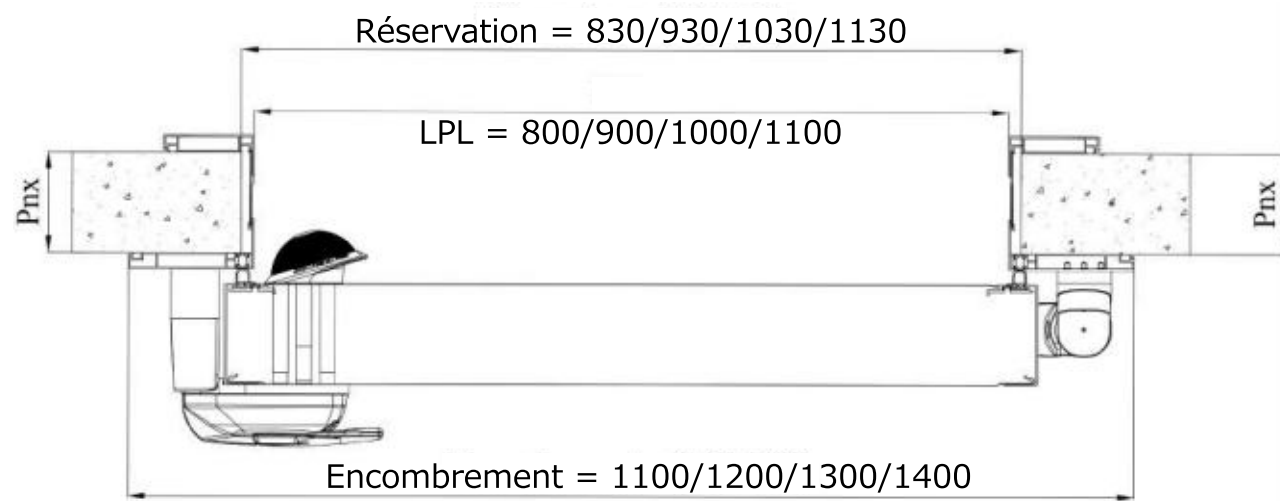

coupe horizontale

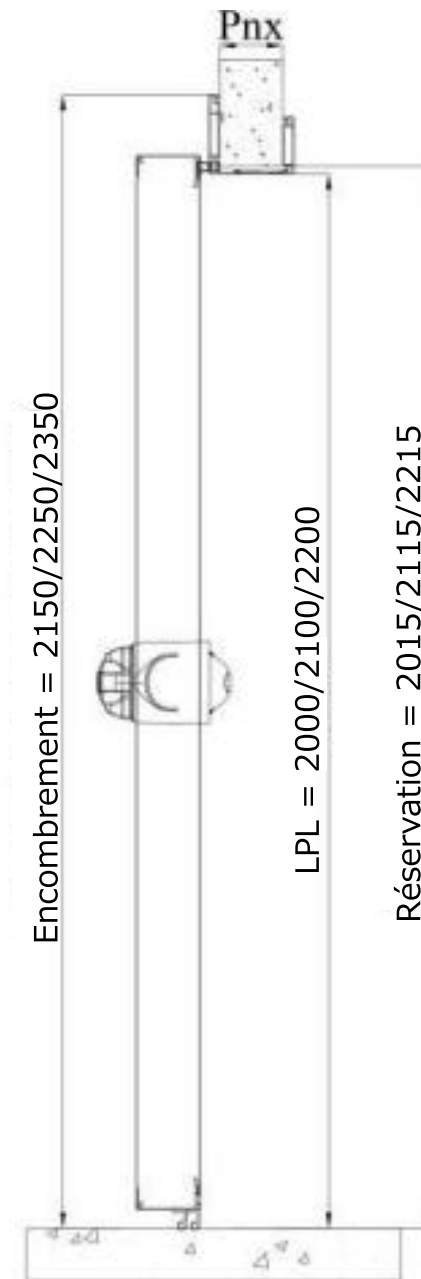

coupe verticale



# PORTE ISOTHERME ACOFROID POSITIF COULISSANT 1 VANTAIL

## Tarifs des portes

Largeur de passage libre

Hauteur de passage libre

	2000	2100	2200	2500
NB DE VANTAUX	1 vantail	1 vantail	1 vantail	1 vantail
900	FC1P900X2000 <b>1 902€</b>	FC1P900X2100 <b>1 904€</b>	FC1P900X2200 <b>1 945€</b>	FC1P900X2500 <b>2 003€</b>
1000	FC1P900X2000 <b>1 925€</b>	FC1P1000X2100 <b>1 945€</b>	FC1P1000X2200 <b>1 964€</b>	FC1P1000X2500 <b>2 027€</b>
1200	FC1P1200X2000 <b>2 178€</b>	FC1P1200X2100 <b>2 244€</b>	FC1P1200X2200 <b>2 311€</b>	FC1P1200X2500 <b>2 338€</b>
1400	FC1P1100X2000 <b>2 270€</b>	FC1P1400X2100 <b>2 301€</b>	FC1P1400X2200 <b>2 333€</b>	FC1P1400X2500 <b>2 377€</b>

**DESCRIPTIF :** Porte coulissante acofroid froid positif

### HUISSERIE :

Matériau : Aluminium extrudé à RT RAL 9010

Pour pose sur panneau épaisseur 60 ou 80mm

Type : Alu - Type Cadre et contre cadre (voir coupe)

### OUVRANT :

Parement : 2 faces acier RAL 9010

Cerclage : Aluminium extrudé 120mm RAL 9010

Remplissage : Mousse PU haute densité

### EQUIPEMENT INCLUS DANS LE PRIX STRANDARD :

Poignée : Fixe intérieur & extérieur, modèle 2320

Rail : FERMOD alu modèle 2100

Guidage : au sol ou sur paroi

Autre : Cordon chauffant 220V, dans l'huissérie

## Tarifs des accessoires

Désignation de l'accessoire	Code	Grandeur	Base calcul	TARIF
Cerclage Vantail Aluminor porte isotherme positive		ML	Contour	14€
Parement Tôle laquée PET 55µ ou HPVC 150µ		M2	/ Face	13€
Huissérie Aluminor bati 150mm		ML	/ Profil	14€
Poignée décollément int/ext pour vantail L>1500 et H>2200, FERMOD 8530/8730		U	.	315€
Protection basse Inox 304L, STANDARD = 750mm	TOLINO036	M2	/ Face	145€

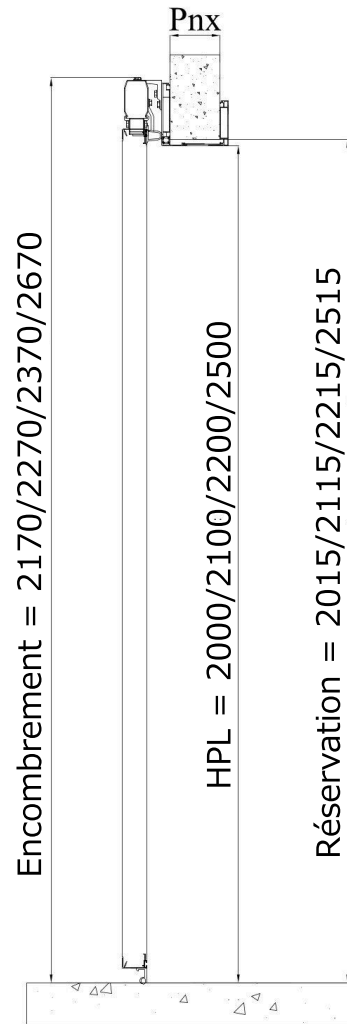

coupe verticale

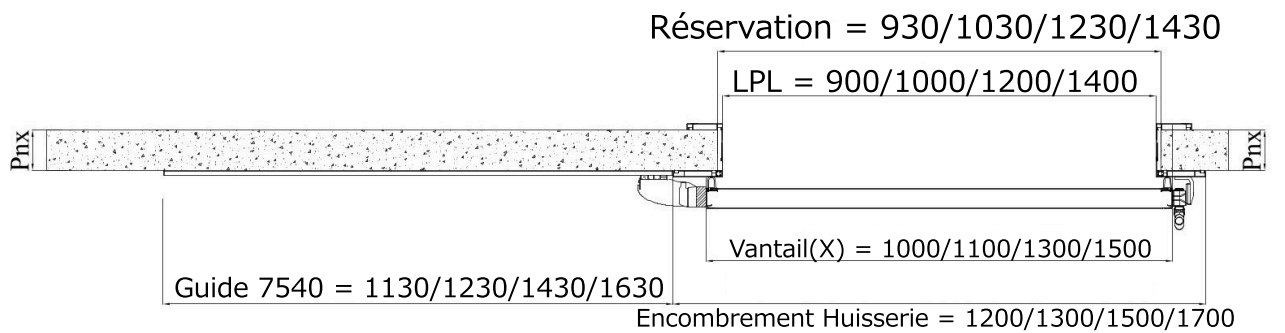
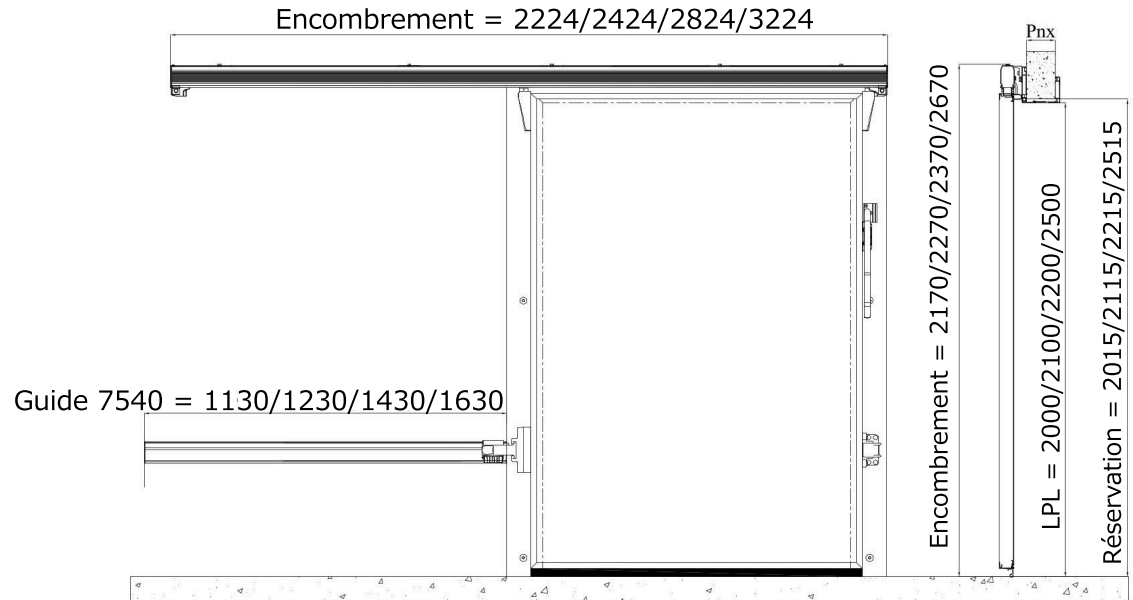

coupe horizontale

# PORTE ISOTHERME ACOFROID NEGATIF COULISSANT 1 VANTAIL

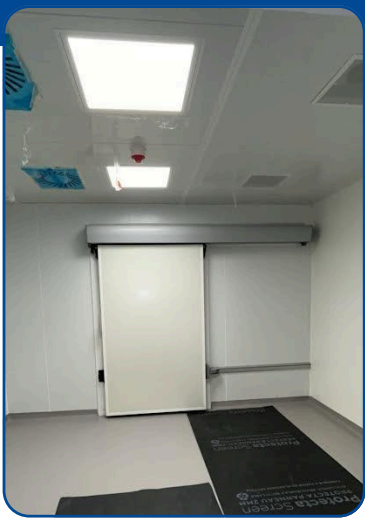

Largeur de passage libre

## Tarifs des portes

		Hauteur de passage libre			
		2000	2100	2200	2500*
NB DE VANTAUX		1 vantail	1 vantail	1 vantail	1 vantail
900	FC1N900X2000	FC1N900X2100	FC1N900X2200	FC1N900X2500	
	<b>2 302€</b>	<b>2 324€</b>	<b>2 346€</b>	<b>2 370€</b>	
1000	FC1N900X2000	FC1N1000X2100	FC1N1000X2200	FC1N1000X2500	
	<b>2 404€</b>	<b>2 428€</b>	<b>2 453€</b>	<b>2 499€</b>	
1200	FC1N1200X2000	FC1N1200X2100	FC1N1200X2200	FC1N1200X2500	
	<b>2 606€</b>	<b>2 636€</b>	<b>2 667€</b>	<b>2 756€</b>	
1400	FC1N1100X2000	FC1N1400X2100	FC1N1400X2200	FC1N1400X2500	
	<b>2 810€</b>	<b>2 842€</b>	<b>2 874€</b>	<b>2 970€</b>	

## Tarifs des accessoires

Désignation de l'accessoire	Code	Grandeur	Base calcul	TARIF
Cerclage Vantail Aluminex porte isotherme négative		ML	Contour	14€
Parement Tôle laquée PET 55µ ou HPVC 150µ		M2	/ Face	13€
Huisserie Aluminex bati 110 ou 150mm		ML	Contour	14€
Poignée décollément int/ext pour vantail L>1500 et H>2200, FERMOD 8530/8730*	OPT024	U	.	315€
Protection basse Inox 304L, STANDARD = 750mm	TOLINO036	M2	/ Face	145€
Suppression du seuil de porte à sceller		Forfait	/ Porte	-74€

**DESCRIPTIF :** Porte coulissante acofroid froid negatif

### HUISSERIE :

Matériau : Aluminium extrudé à RT RAL 9010

Pour pose sur panneau épaisseur 100 ou 120mm

Type : Alu - Type Cadre et contre cadre (voir coupe)

### OUVRANT :

Parement : 2 faces RAL 9010

Cerclage : Aluminium extrudé 120mm RAL 9010

Remplissage : Mousse PU haute densité

### EQUIPEMENT INCLUS DANS LE PRIX STRANDARD :

Poignée : Fixe intérieur et extérieur, modèle 2320

Pour hauteur 2500, prévoir l'option poignée de décollément, tarif ci-joint\*

Rail : FERMOD au modèle Série 2100

Autre : Cordon chauffant 220V, dans l'huissierie

Guidage : Au sol ou sur paroi

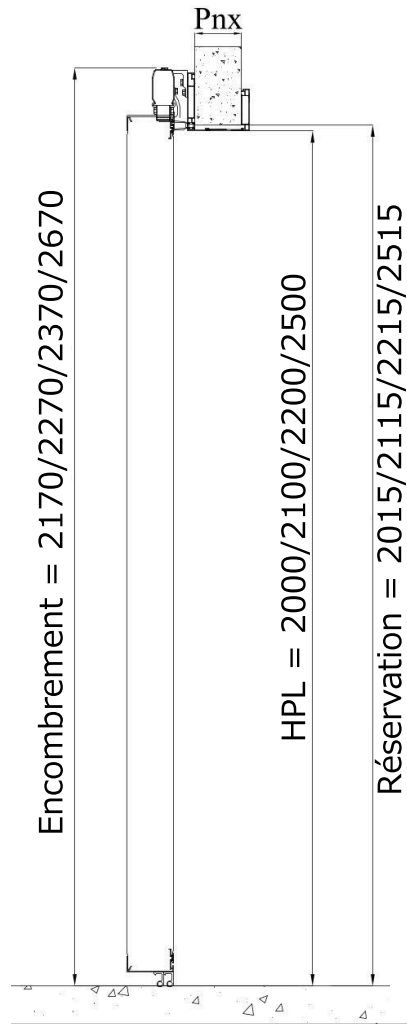

coupe verticale

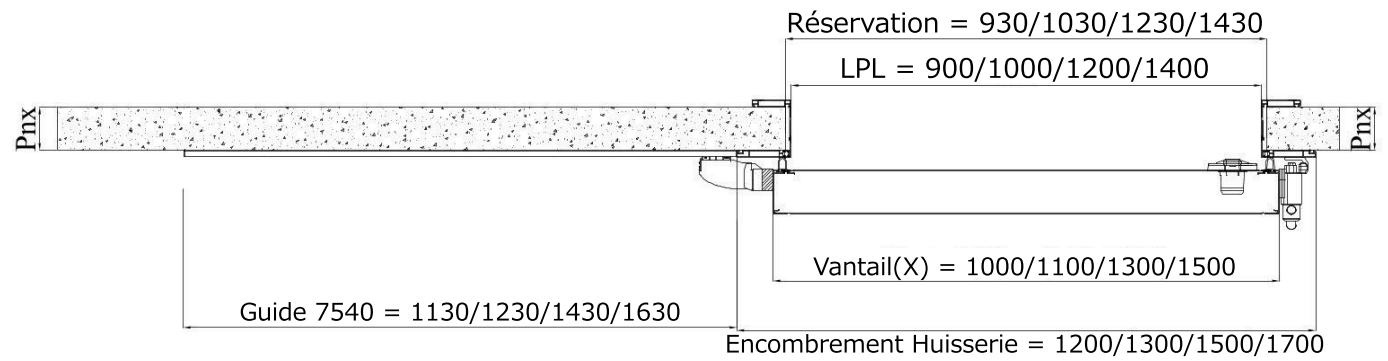

coupe horizontale

# TRAPPES DE VISITE ACOFROID - SEMI ISOLANTE/FROID POSITIF/FROID NEGATIF

**DESCRIPTIF :** Trappe semi isolante **1**

## HUISSERIE :

Matériau : Aluminium extrudé RAL 9010

Pour pose sur panneau épaisseur 60 ou 80mm

Type : Alu - Type Cadre & Contre cadre (voir coupe)

## OUVRANT :

Parement : 2 faces acier RAL 9010

Cerclage : Aluminium extrudé 40mm RAL 9010

Remplissage : Mousse PU haute densité

## EQUIPEMENT INCLUS DANS LE

### PRIX STANDARD :

Serrure : Carré pompier

Paumelles : Alu

DIMENSION	800	1000
800	F4F800x800	
	<b>575€</b>	
1000		F4F1000x1000
		<b>605€</b>

**DESCRIPTIF :** Trappe froid positif **2**

## HUISSERIE :

Matériau : Aluminium extrudé RAL 9010

Pour pose sur panneau épaisseur 60 ou 80mm

Type : Alu - Type Cadre & Contre cadre (voir coupe)

## OUVRANT :

Parement : 2 faces acier RAL 9010

Cerclage : Aluminium extrudé 60mm RAL 9010

Remplissage : Mousse PU haute densité

## EQUIPEMENT INCLUS DANS LE

### PRIX STANDARD :

Fermeture : FERMOD 5051

Charnière : FERMOD 5056

DIMENSION	800	1000
800	F4P800x800	
	<b>1 012€</b>	
1000		F4P1000x1000
		<b>1 082€</b>

**DESCRIPTIF :** Trappe froid négatif **3**

## HUISSERIE :

Matériau : Aluminium extrudé RAL 9010

Pour pose sur panneau épaisseur 60 ou 80mm

Type : Alu - Type Cadre & Contre cadre (voir coupe)

## OUVRANT :

Parement : 2 faces acier RAL 9010

Cerclage : Aluminium extrudé 120mm RAL 9010

Remplissage : Mousse PU haute densité

## EQUIPEMENT INCLUS DANS LE

### PRIX STANDARD :

Fermeture : FERMOD 5051

Charnière : FERMOD 5056

DIMENSION	800	1000
800	F4N800x800	
	<b>1 479€</b>	
1000		F4N1000x1000
		<b>1 718€</b>

## Tarifs des accessoires

Désignation de l'accessoire	Code	Grandeur	Base calcul	TARIF
Cerclage Vantail Aluminox porte semi isolante		ML	Contour	9€
Parement tôle laquée PET 55µ ou HPVC 150µ		M2	/ Face	13€
Huisserie Aluminox porte semi isolante		ML	/ Profil	9€

Désignation de l'accessoire	Code	Grandeur	Base calcul	TARIF
Cerclage Vantail Aluminox porte semi isolante		ML	Contour	14€
Parement tôle laquée PET 55µ ou HPVC 150µ		M2	/ Face	13€
Huisserie Aluminox porte positive		ML	/ Profil	14€

Désignation de l'accessoire	Code	Grandeur	Base calcul	TARIF
Cerclage Vantail Aluminox porte negative		ML	Contour	9€
Parement tôle laquée PET 55µ ou HPVC 150µ		M2	/ Face	13€
Huisserie Aluminox porte negative		ML	/ Profil	9€

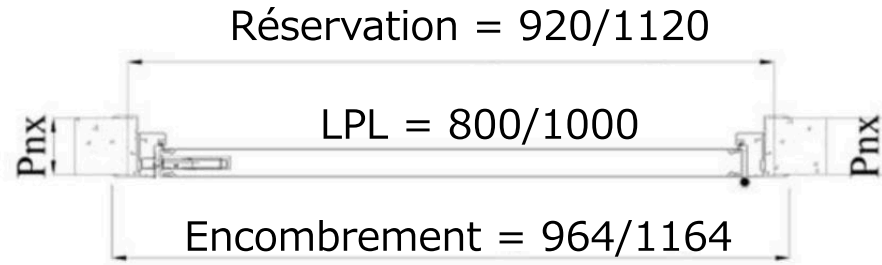

Trappe de visite semi isolante 1

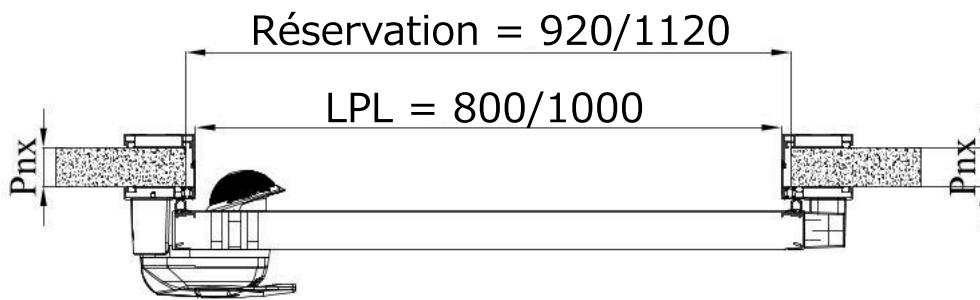

Trappe de visite froid positif 2

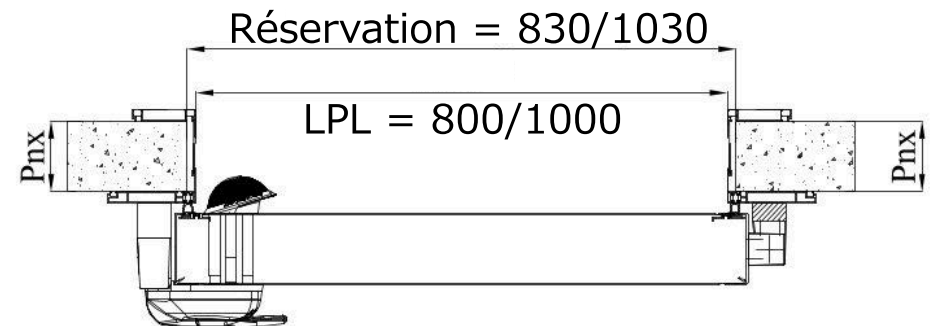

Trappe de visite froid négatif 3



## PORTE ACOFEU NEW IDRA PIVOTANTE 1 ET 2 VANTAUX

**DESCRIPTIF :** Porte pivotante acofeu new idra

### HUISSERIE :

Matériau : Acier

Pour pose sur maçonnerie/placo ou panneau

Type : Z + Kit de pose (Panneau/Placo)

### OUVRANT :

Parement : 2 faces acier RAL9010

Épaisseur : 65mm

Remplissage : Laine de roche

### EQUIPEMENT INCLUS DANS LE PRIX

### STANDARD :

Serrure : 1 point

Poignée, Béquille : Anti incendie noir

Paumelles : Acier Tri corps

Cylindre : 50x40, en option\*

## Tarifs des portes

PERFORMANCE		2065	2065	PERFORMANCE		2065	2065
NB DE VANTAUX		EI60	EI60	COMPOSITION		EI60	EI60
		1 vantail	1 vantail			2 vantaux	2 vantaux
875	NIS875x2065EI60		NIS875x2065EI120	1475	738+737	N2S1475x2065EI60	N2S1475x2065EI120
		<b>1 209€</b>	<b>1 491€</b>			<b>2 763€</b>	<b>3 358€</b>
975	NIS975x2065EI60		NIS975x2065EI120	1475	990+485	N2S1475x2065EI60	N2S1475x2065EI120
		<b>1 246€</b>	<b>1 562€</b>			<b>2 763€</b>	<b>3 358€</b>
1075	NIS1075x2065EI60		NIS1075x2065EI120	1675	838+837	N2S1675x2065EI60	N2S1675x2065EI120
		<b>1 453€</b>	<b>1 763€</b>			<b>2 816€</b>	<b>3 455€</b>

Dimensions en côte de réservation

## Tarifs des accessoires

Désignation de l'accessoire	Code	Grandeur	Base calcul	TARIF
Kit montage sur placo, 1 ou 2 battants, REF E61-2	FEUKIT001	Forfait	.	527€
Barre Antipanique + Béquille + 1/2 Cylindre extérieur, REF 0155C	FEROPT014	U	.	477€
Bouton Moleté B40x50 / 50x40	OPT008	U	.	50€
	OPT009			
Cylindre 50x40*	OPT007	U	.	55€
Ferme Porte bras à glissière (Blanc/Gris), TS33	OPT019	U	.	201€
Kit ACORA EI30/60 pour pose sur panneaux d'épaisseur > à 80mm, Tube 60 + Promatech + Habillage	OPT025	Forfait	/ Porte	985€
Kit DAS CMSI ventouse déportée sans ferme porte / 2V	OPT020	U	.	1 987€
Kit DAS CMSI ventouse intégrée au ferme porte avec ferme porte / 2V	OPT021	U	.	4 414€
Poignée intérieure/extérieur Inox, REF 569/F	OPT010	U	.	197€
Protection basse Inox 304L, STANDARD = 750mm	TOLINO036	M2	.	145€
Ventouse électromagnétique EM3000 H en applique à rupture de courant, REF KIT 300KG		U	.	1 226€

## Pose maçonnerie

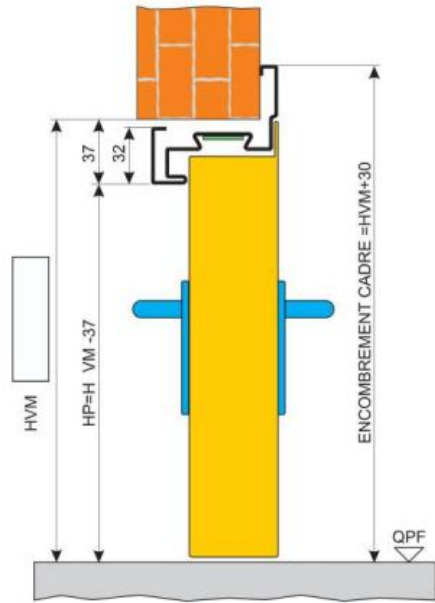

## Pose placoplâtre

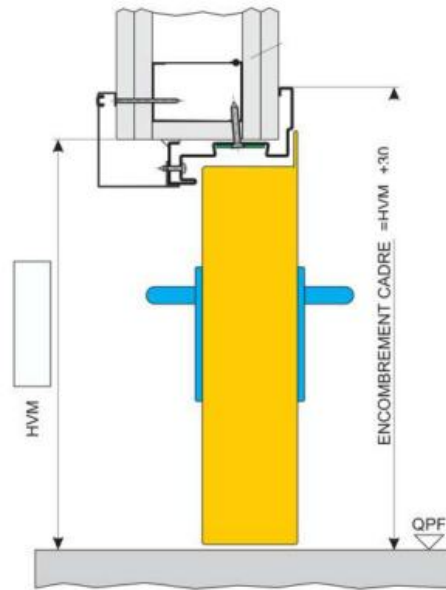

## Pose panneau

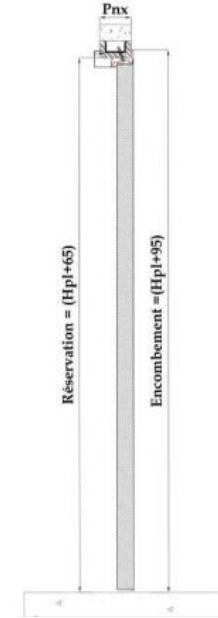

### 1 vantail

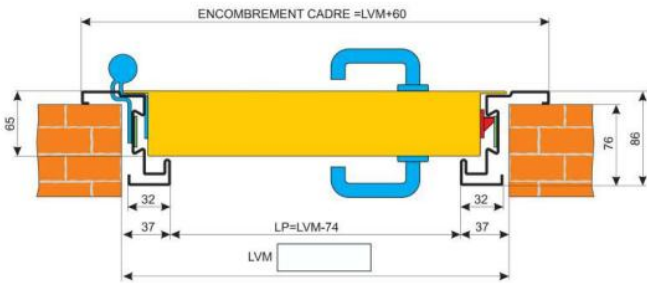

### 1 vantail

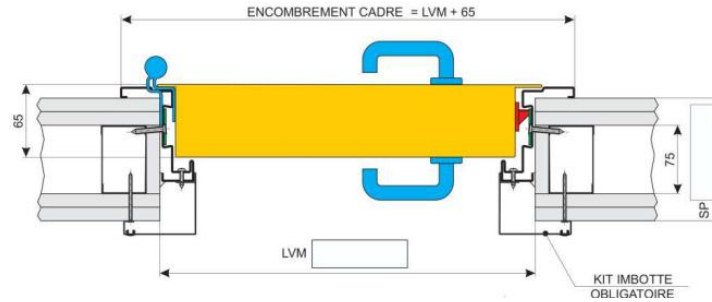

### 1 vantail

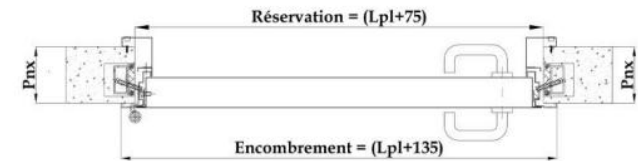

### 2 vantaux

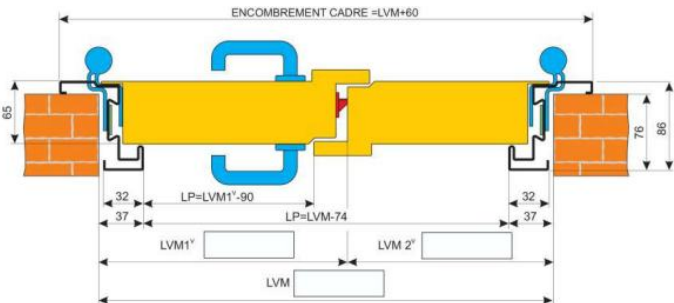

### 2 vantaux

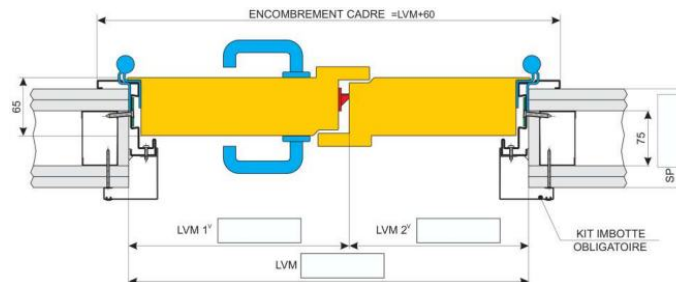

### 2 vantaux

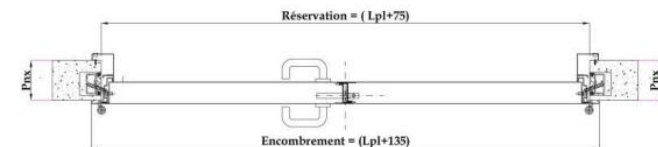



# TARIF TRANSPORT PRODUIT STANDARD

## PORTE DE PETITE DIMENSION

LARGEUR INFÉRIEURE A : 1400mm  
HAUTEUR INFÉRIEURE A : 2100mm

### Forfait de :

Pour 1 porte **95€**

Pour 2 portes **165€**

Pour 3 portes **220€**

Pour 4 à 10 portes **350€**

Pour 11 à 20 portes **600€**

A partir de 21 portes **Consultation**

## PORTE COUPE FEU

### Forfait de :

Pour 1 ou 2 vantaux **162€**

Pour 3 à 10 vantaux **460€**

A partir de 11 vantaux **Consultation**

## PORTE DE GRANDE DIMENSION

### Forfait de :

Pour 1 à 4 portes **460€**

Pour 5 à 8 portes **790€**

A partir de 9 portes **Consultation**

**Pour les commandes panachées, nous consulter**



# OUVERTURE DE COMPTE

Ci-joint nos conditions générales de vente. Le seul fait de nous passer commande vaut acceptation de ces dernières.

**NOM OU RAISON SOCIALE :** .....

ADRESSE : .....

.....

VILLE : .....

CODE POSTAL : .....

TEL : .....

PORTABLE : .....

E-mail : .....

E-mail dématérialisation factures : .....

**ADRESSE DE LIVRASON DIFFERENTE :** .....

.....

VILLE : .....

CODE POSTAL : .....

TEL : .....

E-mail : .....

## **RENSEIGNEMENTS A REMPLIR IMPERATIVEMENT**

ACTIVITE PROFESSIONNELLE :

N° DE SIRET : ..... DATE D'INSCRIPTION : ..... N° DE TVA : .....

FORME JURIDIQUE : ..... DATE DE CREATION : .....

CAPITAL : ..... RESPONSABLE ACHATS : .....

EFFECTIF DE L'ENTREPRISE : .....

### **MODE DE PAIEMENT :**

VIREMENT

ECHEANCE : **45 JOURS FIN DE MOIS**

TRAITE DIRECTE SANS ACCEPTATION

### **REFERENCE BANCAIRE (RIB à joindre) :**

BANQUE : .....

CODE BANQUE : ..... CODE GUICHET : .....

N° DE COMPTE : ..... CLE : .....

IBAN : .....

**1 rue du Progrès - 69800 SAINT-PRIEST / Tél : 0.472.472.610 - FAX : 0.472.472.619**

**e-mail : [commercial@acora.info](mailto:commercial@acora.info)**



## **1 - COMMANDES**

**ACORA** se réserve le droit de :

- Mettre en attente toute commande jugée incomplète et, dans ce cas, la commande ne sera prise en compte qu'à la réception de la totalité des renseignements demandés ou d'un nouveau bon de commande complet,
- Ne pas donner suite à une commande jugée techniquement non réalisable,
- Modifier toute commande lorsqu'elle juge nécessaire de l'adapter au mieux à sa gamme de produit et, dans ce cas, recontacte le client qui devra alors renvoyer son accord par écrit.

## **2 - Confirmation de commande**

Un accusé de Réception de commande (AR) détaillé est envoyé par ACORA. Le client dispose d'un délai de 48h pour renvoyer cet Accusé de Réception ou pour faire part de ses remarques, par courrier ou par mail. En cas de modification de commande, un Accusé de Réception corrigé sera envoyé et régira la bonne fin de commande. L'Accusé de Réception non contesté dans un délai de 48h vaut vente. Son annulation entraîne de plein droit l'indemnisation du vendeur à hauteur du montant de celle-ci. Toute modification de la commande originale implique une révision du délai et du prix. En cas de non-conformité du produit, ACORA s'engage à refaire le produit dans le délai le plus court possible en fonction des impératifs d'approvisionnements.

## **3 - Produit**

ACORA se réserve le droit d'apporter à ses produits toute modification jugée utile. Le produit livré par ACORA est un produit fini. De ce fait, pour les produits ou accessoires livrés postérieurement à la commande, ACORA reste seul juge de l'éventuelle facturation. Les travaux supplémentaires seront facturés sur devis. Les pièces détachées feront l'objet d'une facturation sauf si elles sont destinées à un service après-vente dont ACORA serait reconnu responsable.



## 4 - Délai de livraison

Les délais de livraison prévus ne sont donnés qu'à titre indicatif (et sont fonction des disponibilités du moment). Les retards éventuels ne donnent pas le droit à l'acheteur d'annuler la vente, de refuser la marchandise ou de réclamer les dommages intérêts ou indemnités de retard.

## 5 - Transports

Quel que soit le mode de transport ou règlement employé (franco ou port dû), **nos marchandises et emballages sont stipulés "départ usine" et voyagent aux risques et périls des destinataires** à qui, en cas d'avarie ou perte, pour un motif quelconque, y compris les cas fortuits ou de force majeure, ainsi que les cas de guerre, il appartient de prendre les réserves nécessaires à l'égard des transporteurs et de faire valoir leurs droits à toute indemnité éventuelle.

### Portes - Protections

- La confirmation des réserves faites doit être adressée à notre Siège, dans les trois jours suivant la réception. Il est impératif lors de la réception, de préciser sur le récépissé : "**Marchandise abîmée**", la mention "**sous réserve de l'emballage**" **n'ayant aucune valeur**.
- Pour les commandes en livraison PORT AVANCE, selon la loi 2006-10 du 5 janvier 2006, le paiement du port est payable à 30 jours nets.

## 6 - Délai de réclamation

Tout problème de fabrication ou d'article manquant devra être signalé sous huitaine. Dans le cas contraire, votre réclamation ne pourra être prise en compte. Si le client décide seul de remplacer le produit détérioré, le coût engendré ne pourra être pris en charge par ACORA, sauf accord écrit de ce dernier. Le client doit alors présenter les justificatifs nécessaires pour prouver cette non-conformité. La responsabilité de ACORA est alors limitée au remplacement pur et simple des produits non conformes, sans aucune indemnité pour le démontage, remontage ou tout autre motif.



## **7 - Indemnités**

Le montant total du préjudice, éventuellement subi, exigé à la société ACORA, quelle qu'en soit l'origine (pénalité de retard, déplacement, interventions, pertes d'exploitations...) ne peut pas excéder 2.5% du montant total des fournitures livrées.

## **8 - Modalités de paiement**

Toutes nos marchandises sont payables à Saint-Priest, sauf dérogation acceptée expressément et par écrit. Les paiements se font :

- comptant pour la première livraison (ouverture de compte)
- pour les livraisons suivantes, par traite, chèque ou virement à 45 jours fin de mois ou 60 jours date d'émission de facture
- En cas de non paiement dans les délais, des pénalités seront facturées au taux applicable et légal de 3 fois le taux d'intérêt légal + frais de recouvrement qui ne pourront être inférieurs à 40€ (Décret 2012-1115 du 2/10/12).

Réserve de propriété (7) Traif de facturation forfaitaire : 2,50€

## **9 - Attributions de compétences**

En cas de litige, le Tribunal de Commerce de Lyon sera seul compétent, même en cas de demande incidente, d'appel en garantie ou de pluralité de défendeurs. La remise d'un ordre implique de la part de l'acheteur, l'acceptation de ces conditions quelles que soient celles figurant sur son bon de commande. Les traites ou acceptations de règlement ne constituent ni novation ni dérogation à cette clause attributive de juridiction.

## **10 - Réserve de propriété**

Le vendeur conserve la propriété des biens vendus jusqu'au paiement effectif de l'intégrité du prix, le défaut de paiement d'une quelconque des échéances peut entraîner la revendication des biens.

**Jean Pierre THIEVENAZ**  
Président  
Directeur Général

**Stéphane MARSAULT**  
Commercial  
Ouest  
Tel : 07 87 06 71 72  
s.marsault@acora.info

**Mickaël PEREIRA**  
Directeur  
Général  
Tel 06 30 11 87 91  
m.pereira@acora.info

**Claire ROUSSEAU**  
Devis /  
Services clients  
c.rousseau@acora.info

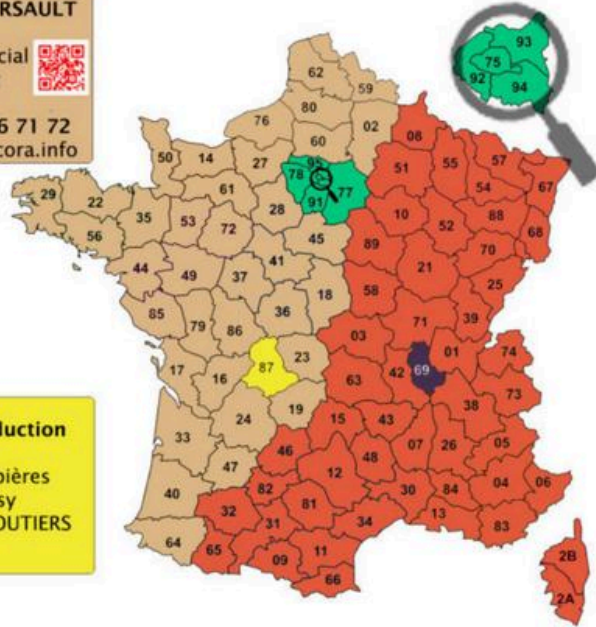

**Sébastien TOURNANT**  
Commercial  
Paris Ile de France  
Tel : 06 89 24 45 49  
acora@tbm75.fr

**Julie LAURENT**  
Devis /  
Services clients  
j.laurent@acora.info

**Site de production**  
ZAC Les Ribières  
de Bussy  
87 120 EYMOUTIERS

**Siège social**  
1 Rue du progrès  
69800 SAINT PRIEST

**Amandine DAUPHIN**  
Commandes  
a.dauphin@acora.info



**Didier LASNE**  
Bureau  
d'études  
d.lasne@acora.info

**Martine PALMEN**  
Facturation  
m.palmen@acora.info

**Patrick LAINE**  
Bureau  
d'études  
p.laine@acora.info

**Stéphanie JOUAN**  
DAF  
s.thievenaz@acora.info

**Xavier Desbordes**  
Bureau  
d'études  
x.desbordes@acora.info

**Samantha FERREIRA**  
s.ferreira@acora.info



Téléchargez notre  
documentation ici :



**Laure THIEVENAZ**  
Devis /  
Services clients  
l.thievenaz@acora.info



**Fleurie VERGONZANNE**  
Délais /  
Livraisons  
f.vergonzanne@acora.info

**Toute une équipe à  
votre service !**

04 72 47 26 10

commercial@acora.info